



**Manual de instrucciones lavadora automatica**

**EL 1005 E, EL 0605 E**

---

**Estimado cliente,**

Esperamos que obtenga el máximo rendimiento de este producto, que se ha fabricado en unas modernas instalaciones con la mayor calidad. Para garantizar su buen funcionamiento, léase detenidamente el manual de instrucciones y guárdelo para referencia futura.

## Características técnicas de la lavadora

Modelos	EL 0605 E	EL 1005 E
Capacidad máxima de carga en seco (kg)	5	5
Altura (cm)	85	85
Ancho (cm)	60	60
Profundidad (cm)	54	54
Peso neto (kg)	61	61
Tensión (V/Hz)	230/50	230/50
Corriente total (A)	10	10
Potencia total (W)	2350	2350
Lavado – ciclo de aclarado (vueltas/min)	52	52
Ciclo de centrifugado (máx. vueltas/min)	600	1000

Las características técnicas pueden sufrir cambios sin previo aviso para mejorar la calidad del producto.

Las imágenes del manual son esquemáticas y no necesariamente representan a la lavadora real con exactitud.

Para la identificación de la lavadora mediante las etiquetas situadas en el aparato e indicadas en la documentación se han utilizado los valores obtenidos en condiciones de laboratorio con la normativa vigente. Estos valores pueden variar según el uso y las condiciones ambientales.

## Partes de la lavadora

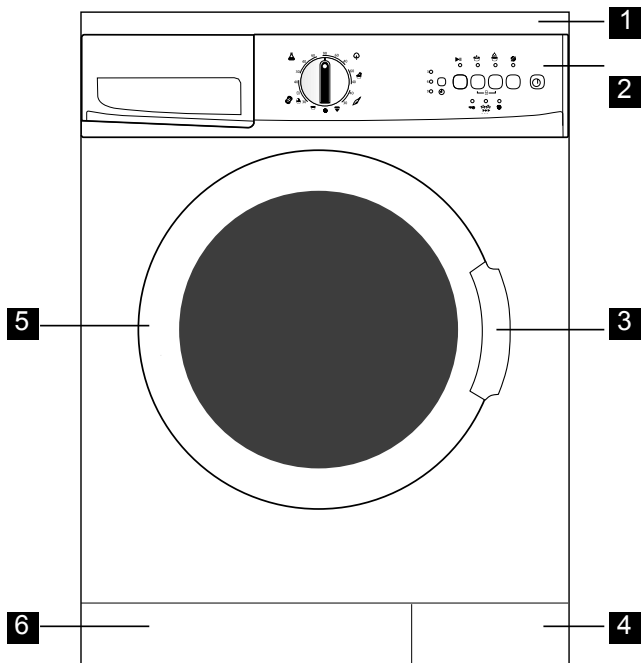

- 1** Tapa superior
- 2** Panel delantero
- 3** Asa
- 4** Tapa de protección de la puerta
- 5** Puerta delantera
- 6** Protección de la puerta

## PARTE 2. Avisos

- Este producto ha sido diseñado para uso doméstico.
- Esta lavadora está ajustada para funcionar a una corriente de 220V.
- Si los fusibles de la instalación eléctrica de su domicilio tienen un amperaje menor a 16 A, póngase en contacto con un técnico electricista para que le instale unos del amperaje indicado.
- En el caso de que utilice la lavadora con transformador o sin transformador, deberá contactar con un electricista autorizado para instalar una toma de tierra. El uso indebido sin toma de tierra no es nuestra responsabilidad.
- Nunca instale su lavadora sobre un suelo con moqueta. Si lo hace, algunas partes eléctricas de su máquina podrían sobrecalentarse. Si esto sucede, la máquina podría sufrir un mal funcionamiento.
- Asegúrese de instalar correctamente los tubos de desagüe y toma de agua. Si no están bien instalados, la colada podría salir caliente y rasgada.
- En caso de que se produjera alguna avería en el sistema eléctrico, póngase en contacto con un servicio de asistencia técnica.
- Asegúrese de que los tubos de desagüe no sean demasiado viejos. No utilice tubos para las conexiones de agua viejos o en malas condiciones. Si no sigue este consejo, es posible que su colada salga sucia.
- La primera vez que ponga en marcha la lavadora, deberá hacerlo con el programa para ropa de algodón a 90 °C sin cargar para poner a punto su lavadora.
- El rendimiento de su lavadora depende de la calidad del agua y del detergente que utilice. Si utiliza un detergente de mala calidad o inadecuado, las manchas no saldrán. Antes de proceder a limpiar ropa con manchas, preste atención a las instrucciones sobre el lavado de la ropa que se expresan a continuación.

La vida aproximada de este producto es de 10 años.

Deberá guardar algunas piezas de recambio para que su máquina funcione correctamente.

Debido a los controles de calidad aplicados a la lavadora, es posible que encuentre una pequeña cantidad de agua en su interior. Esto no significa que esté estropeada.

- Este aparato está programado para ponerse en marcha automáticamente tras un corte de luz. Para cancelar un programa, no podrá pulsar el botón “On / Off”. La lavadora se pondrá en marcha cuando vuelva a haber corriente. Para CANCELAR el programa, mantenga pulsado el botón “Start/Pause/Cancel” durante tres segundos. (Véase el apartado Cancelar programa)
- Si el led de la función complementaria “prelavado” parpadea, significa que la lavadora se encuentra en posición de bloqueo para niños. (consulte la sección “Bloqueo para niños”)

Si en la pantalla de indicación del progreso del lavado el testigo “Ready” (preparado) parpadea, significa que la rueda de selección está en una posición media. En este caso, gire la rueda de selección y ajuste el programa de nuevo. Si el testigo sigue encendido, póngase en contacto con el servicio de asistencia técnica.

- Si tras haber iniciado un programa el indicador “Start/Pause/Cancel” parpadea, significa que la puerta no está bien cerrada. Abra y cierre la puerta y ponga en marcha el programa de nuevo.
- Si el testigo “Washing” (lavado) de la pantalla de indicación del progreso del lavado parpadea significa que no hay agua o que la toma de agua está cerrada. Compruebe la toma de agua. Apague y vuelva a encender la lavadora. Si el problema persiste, desenchufe la lavadora, cierre la toma de agua y póngase en contacto con el servicio de asistencia técnica.
- Si pone en marcha la lavadora y no puede seleccionar el programa, es posible que la lavadora esté funcionando en modo de protección debido a algún problema de infraestructura (voltaje, presión del agua, etc.). Mantenga pulsado el botón “Start/Pause/Cancel” durante tres segundos para regresar a los valores de fábrica de la lavadora. En la pantalla se mostrará “Cancel”.
- La mayoría de los avisos que terminan poniéndose en contacto con el servicio de asistencia técnica se deben a problemas de infraestructura. Es por esto por lo que se recomienda acudir a un servicio de asistencia técnica.

## **PARTE 3. Preparativos**

Antes de poner en marcha su lavadora, tenga en cuenta lo siguiente:

- Ha enchufado el cable eléctrico?
- Ha colocado correctamente el tubo de desagüe?
- Ha cerrado la puerta delantera?
- Ha abierto la toma de agua?

Si aún no ha instalado su lavadora, léase la sección “Instalación”.

### **Selección de la colada**

Seleccione la colada según el tipo de tejido, el color, el grado de suciedad y la temperatura de lavado permitida. No lave ropa blanca junto con ropa de color. Extraiga las piezas duras, como por ejemplo los cinturones, los gemelos, los botones de las cortinas, etc., o utilice una bolsa de lavado. Vacíe los bolsillos. Cierre las cremalleras y abroche los botones. Las piezas de ropa muy pequeñas, como por ejemplo la ropa de un bebé, podrían introducirse dentro del tambor, entrar en el filtro de la bomba, en el tubo de desagüe, etc. Para evitarlo, le recomendamos que utilice una bolsa para lavado o ponga estas prendas con una colada mayor. Para prendas muy sucias, consulte la sección sobre información práctica y útil. Esta lavadora admite prendas de algodón que tengan la etiqueta “Lavado a máquina” o “No frotar” con el programa de lavado especial para algodón. Las piezas de ropa delicadas (como por ejemplo de seda, cachemir, lana pura, etc.) con las etiquetas “No frotar” o “Lavado a mano” pueden lavarse con el programa especial de lavado a mano.

### **Apertura de la puerta de carga**

Para abrir la puerta delantera, tire del asa. La puerta delantera de la lavadora está diseñada para que se abra sólo si no hay ningún programa en marcha. Si el indicador “door” está encendido, puede abrir la puerta.

### **Carga de la ropa en la lavadora**

Llene el tambor de la máquina deplegando la ropa y sin apretarla demasiado. Introduzca las piezas de ropa tejidas a mano del revés. Asegúrese de que no hay ninguna pieza de ropa entre la parte inferior de la puerta y la puerta. Cierre la puerta de carga pulsándola. Si la puerta de carga no se cierra correctamente, la lavadora no se pondrá en marcha.

### Selección de detergente y suavizante

La cantidad de detergente depende de la dureza del agua y de la suciedad de la ropa. En el embalaje de cada producto encontrará los valores recomendados. Si la ropa no está muy sucia y/o el agua no es muy dura, utilice la cantidad de detergente mínima indicada en el paquete de detergente. De no ser así, se producirá demasiada espuma.

Deberá utilizar detergente especial para lavadoras automáticas. Evite usar productos blanqueadores que contengan sulfuro o cloro. Introduzca el detergente en polvo y el suavizante en el compartimento adecuado en el cajón y ciérrelo.

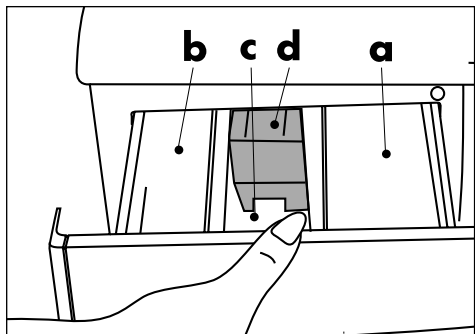

- a. Compartimiento I, cajón para el detergente en polvo para prelavado.
- b. Compartimiento II, cajón para el detergente en polvo para el lavado general.
- c. Recipiente de succión
- d. Compartimiento para el suavizante

Introduzca la cantidad de suavizante indicada en el paquete (normalmente menos de 100 ml). Nunca supere el nivel "MAX" (máximo). La cantidad sobrante pasará directamente al desagüe y se desechará. Deberá rellenar de nuevo la cubeta con suavizante. Si el suavizante se seca por el paso del tiempo, añada un poco de agua para diluirlo. El suavizante podría obstruir el sifón y bloquear el flujo de agua.



# Panel de control

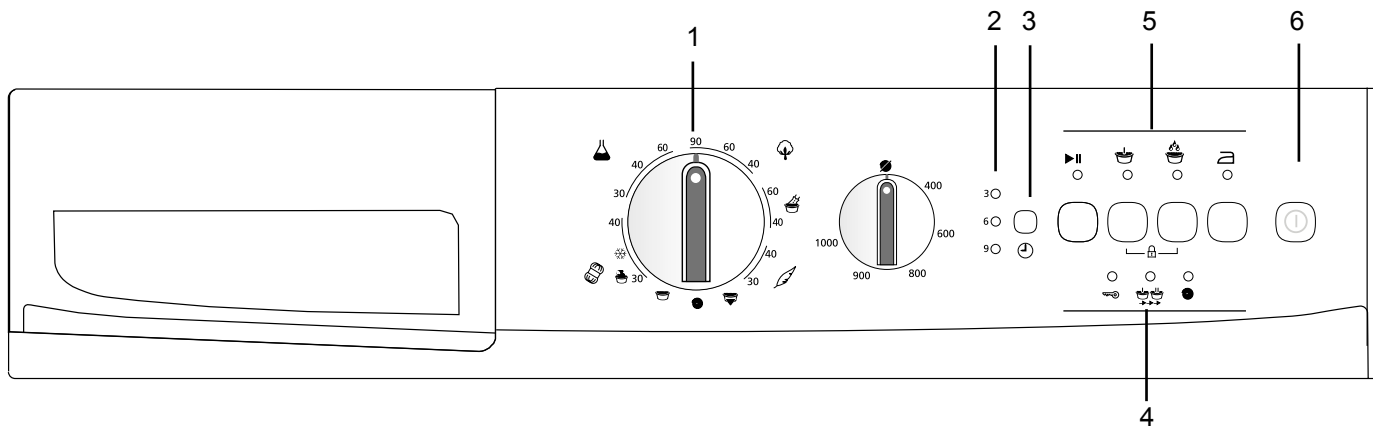

- 1- Botón de selección de programas
- 2- Pantalla de visualización del tiempo transcurrido
- 3- Botón de ajuste de temporizador de programa
- 4- Pantalla de visualización del progreso del programa
- 5- Botón de funciones complementarias
- 6- Botón de encendido/apagado

## Funciones complementarias



### **Prelavado**

Esta función se aconseja utilizarla con ropa de algodón o sintética muy sucia.



### **Aclarado extra**

Con esta función podrá aumentar el número de aclarados. Puede eliminar el riesgo de que pieles sensibles a los restos detergentes que puedan quedar en la prenda.



### **Anulación de centrifugado**

Si aprieta este botón el programa de centrifugado no actuará.



### **Anti-Arrugas**

Para evitar arrugas en la ropa, seleccionar este botón. Cuando escoja esta opción, por favor introduzca menos ropa en la lavadora, de esta manera un lavado y un centrifugado especial reducirá las arrugas y facilitará el planchado de la ropa.

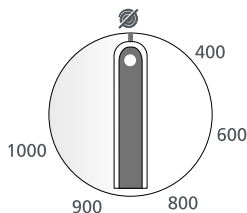

### **Selector De Velocidad**

Usando este mando podrás elegir la velocidad de centrifugado final hasta 1000 r.p.m. en programas de algodón, hasta 800 r.p.m. en sintéticos y 600 r.p.m. en lana. Si no quiere centrifugado en su ropa ponga el mando en la posición ... (sin centrifugado)

## PARTE 4. Selección de programas y puesta en marcha de la lavadora

Enchufe la lavadora a la toma de corriente. Póngala en marcha pulsando el botón “On / Off”. Abra la puerta tirando del asa y cargue la el tambor sin sobrepasar la capacidad de carga y cierre la puerta. Seleccione el programa adecuado de acuerdo con la tabla de selección de programas por tipo de tejido, grado de suciedad y temperatura de lavado de la ropa. Fije el botón de selección de programa en el programa y temperatura adecuados. Si va a utilizar una función complementaria, selecciónela con el botón adecuado.

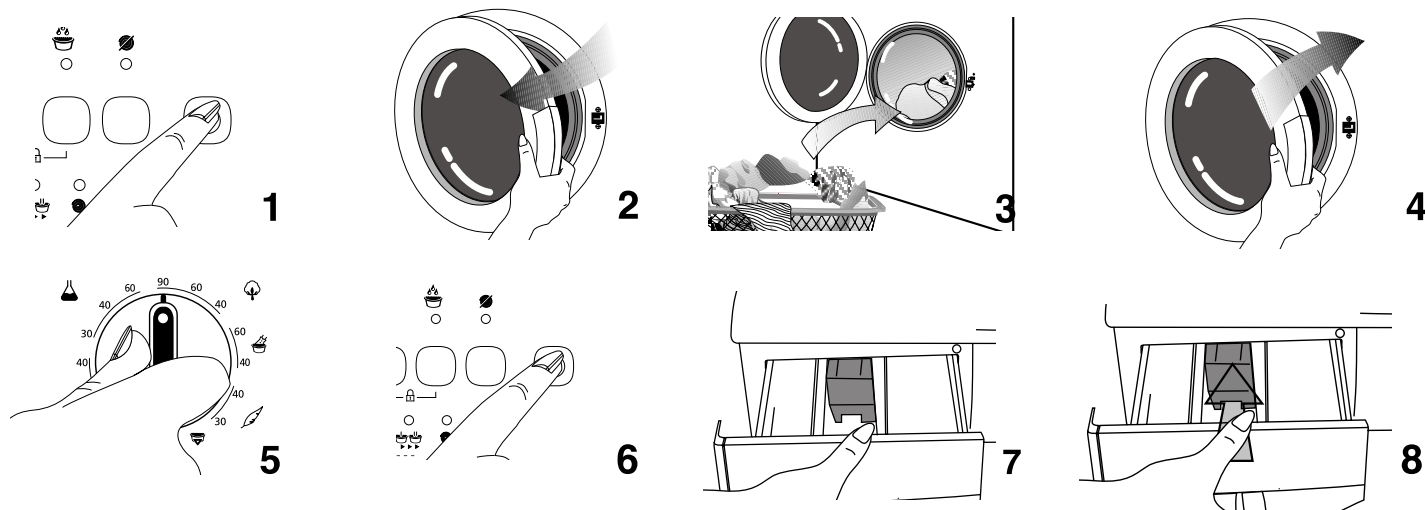

A continuación, introduzca el detergente y el suavizante adecuados en el cajón para detergente de la máquina. Ponga en marcha la lavadora pulsando el botón “Start/Pause/Cancel”. El indicador del botón “Start/Pause/Cancel” se iluminará. Una vez ha empezado el ciclo de lavado, puede ver en qué paso del lavado se encuentra la lavadora en la pantalla de visualización del progreso del lavado.

## Tabla de selección de programas

Programa	Tipo de tejidos	Carga máxima (kg)	Descripción del programa	Duración del programa (minutos)	Consumo de agua (L)	Consumo energético (kWh)	Aclarado extra	Anulación de centrifugado	Prelavado	Anti-Arrugas
Algodón 90	Ropa de algodón y lencería del hogar resistente y muy sucia	5	Lavado normal / 3 aclarados / 3 centrifugados intermedios / Centrifugado final	150	50	2.40	●	●	●	●
Algodón 60	Ropa de algodón y lencería del hogar resistentes a la temperatura con suciedad normal	5	Lavado normal / 3 aclarados / 3 centrifugados intermedios / Centrifugado final	130	49	1.00	●	●	●	●
Algodón 40	Ropa de algodón y lencería del hogar sensibles a la temperatura poco sucia	5	Lavado normal / 3 aclarados / 3 centrifugados intermedios / Centrifugado final	120	49	0.65	●	●	●	●
Intenso 60*	Ropa de algodón y lencería del hogar resistentes a la temperatura muy sucia	5	Lavado normal / 2 aclarados / 2 centrifugados intermedios / Centrifugado final	135	49	0.95	●			
Intenso 40*	Ropa de algodón y lencería del hogar resistentes a la temperatura con suciedad normal	5	Lavado normal / 2 aclarados / 2 centrifugados intermedios / Centrifugado final	125	49	0.70	●			
Sintético 60	Ropa de algodón o sintética mixta resistente a la temperatura con suciedad normal	2.5	Lavado normal / 3 aclarados / 3 centrifugados intermedios / Centrifugado final	115	50	0.85	●	●	●	●
Sintético 40	Ropa de algodón o sintética mixta resistente al calor y poco sucia	2.5	Lavado normal / 3 aclarados / 3 centrifugados intermedios / Centrifugado final	105	50	0.55	●	●	●	●
Sintético 30	Ropa de algodón o sintética mixta sensibles al calor y muy poco sucia	2.5	Lavado normal / 3 aclarados / 3 centrifugados intermedios / Centrifugado final	85	50	0.15	●	●	●	●
Delicado 40	Ropa mixta de algodón y tejidos sintéticos delicados y sensible	2	Lavado normal / 3 aclarados / Sin centrifugado intermedio / Centrifugado final	70	55	0.40	●			●
Delicado 30	Ropa mixta de algodón y tejidos sintéticos delicados y sensible	2	Lavado normal / 3 aclarados / Sin centrifugado intermedio / Centrifugado final	65	55	0.30	●			●
Lana 40	Ropa de algodón y delicada con etiqueta de lavado a máquina	1.5	Lavado normal / 3 aclarados / 1 centrifugado intermedio / Centrifugado final	55	50	0.25	●			
Lana frío	Ropa de algodón y delicada con etiqueta de lavado a máquina	1.5	Lavado normal / 3 aclarados / 1 centrifugado intermedio / Centrifugado final	45	50	0.03	●			
Lavado a mano 30	Programa especial para seda, cachemir o ropa sin etiqueta de lavado a máquina	1	Lavado normal / 2 aclarados / Sin centrifugado intermedio / Centrifugado final	40	35	0.15				
Aclarado	Programa de aclarado	5	3 aclarados / 2 centrifugados intermedios / Centrifugado de algodón final	42	30	0.10				
Centrifugado	Programa de centrifugado	5	Centrifugado final para algodón	9	-	0.05				
Bomba	Programa de activación de bomba	-	Bomba	2	-	-				

\* Intenso 60: \*: Programa de identificación de eficiencia energética (EN 60456)

## Botón “On/Off”

Al pulsar el botón “On/Off” pone a punto la lavadora para elegir el programa de lavado. Al pulsar este botón, el indicador “door” (puerta) se iluminará indicando que puede abrir la puerta. Pulse el botón “On/Off” de nuevo para apagar la lavadora.

El pulsar este botón no significa que haya puesto en marcha la lavadora. Para ello deberá pulsar el botón “Start/Pause/Cancel”.

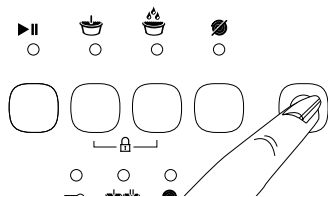

## Bloqueo para niños

Para evitar que el progreso del programa se vea afectado por la pulsación de algún botón por parte de algún niño, esta lavadora está equipada con un sistema de bloqueo para niños. Para activar este dispositivo de bloqueo, una vez se haya iniciado el lavado, pulse los botones de activación de Reducción de tiempo y Prelavado a la vez durante unos tres segundos. El indicador de prelavado permanecerá parpadeante durante todo el lavado.

Tras la finalización del programa, para poder iniciar otro o modificar el existente, deberá desactivar el bloqueo para niños. Para ello pulse los mismos botones durante tres segundos y se apagará el led de Prelavado.

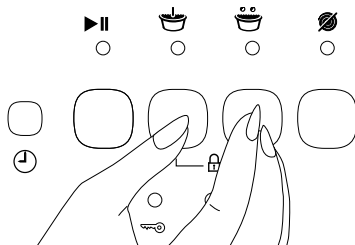

## Selección de funciones

Para poder seleccionar las funciones adicionales compatibles con cada programa, pulse el botón de activación de cada función que desee añadir al lavado. El indicador led de la función seleccionada se iluminará.

Si no seleccionan al mismo tiempo, es posible que algunas funciones no puedan aplicarse por separado. Por ejemplo, si va a usar un programa para ropa de algodón, no podrá seleccionar las funciones complementarias Reducción de tiempo y Prelavado con el programa. Si selecciona el programa de prelavado y pulsa el botón de reducción de tiempo, se encenderá el led de reducción de tiempo y se apagará el del programa de prelavado.

## Progreso del programa

Al iniciar un programa, se iluminarán algunos led relativos al programa en la ventana de visualización del progreso del programa. Cuando se completa un paso del programa, el led de ese paso se apaga y se enciende el del paso siguiente. Al pulsar el botón "On/Off" el testigo "Ready" (preparado) se encenderá. Cuando haya terminado de seleccionar el programa de lavado, al pulsar el botón "Start/Pause/Cancel", el testigo "Washing" (lavado) de la pantalla de indicación del progreso de lavado se encenderá. En el último paso, el led "Cycle" (centrifugado) estará encendido. Cuando finalice el programa, el led "Ready" (preparado) se encenderá de nuevo.

Durante el funcionamiento de un programa, puede pulsar el botón "Start/Pause/Cancel" para pausar el proceso de lavado. En este caso, el indicador led "Start/Pause/Cancel" parpadeará.

## Cambio de programa

Esta función se utiliza para lavar ropa en el mismo grupo de tejidos lavados a una temperatura mayor o menor de la indicada. Por ejemplo, puede utilizar el programa "Algodón 40" en lugar del "Algodón 60". Para seleccionar el programa "Algodón 40" en lugar del "Algodón 60", detenga el proceso de lavado pulsando el botón "Start/Pause/Cancel". Gire el botón giratorio de selección de programa hasta la posición del programa "Algodón 40".

Incluso si cambia el botón de selección de programas durante el funcionamiento de un programa, se ejecutará el programa seleccionado inicialmente. Para poder cambiar el programa de lavado deberá detener el programa que esté en ejecución. (Véase el apartado "Cancelar un programa").

Para seleccionar funciones complementarias o si quiere cambiar el tipo de centrifugado, deberá realizar una serie de modificaciones tras pulsar el botón "Start/Pause/Cancel". Sin embargo, estas funciones complementarias deben ser compatibles con el programa de lavado. Por ejemplo, cuando su lavadora está activado el programa de lavado Intenso, podrá seleccionar otras funciones adicionales como el Aclarado extra, pero no la Reducción de tiempo.

## Añadir ropa

Si desea añadir más ropa a la máquina con el programa en marcha, pulse el botón "Start/Pause/Cancel" para detener el lavado. Si el nivel de agua en la máquina es el adecuado, el led "ready" (preparado) en la ventana de indicación del progreso del programa estará encendido y puede añadir más ropa al tambor. Si el led "ready" no se enciende tras un minuto, significa que el nivel del agua de la lavadora no es el adecuado y que no puede añadir más ropa. Para ello deberá pulsar el botón "Start/Pause/Cancel" para seguir el programa.

## Inicio temporizado de un programa

Con el botón "time delay" puede retrasar el inicio del programa de lavado 3, 6 o 9 horas.

Si pulsa este botón una vez, se retrasará el inicio del programa 3 horas y el led se encenderá. Si pulsa el mismo botón de nuevo, el retraso será de 6 horas, y si lo pulsa por tercera vez, el retraso será de 9 horas. Si pulsa finalmente este botón de nuevo, se cancelará el retraso del inicio del programa. Tras seleccionar el tiempo de retraso del inicio del programa, deberá pulsar “Start/Pause/Cancel” para activarlo. Durante el proceso previo al inicio del programa, podrá abrir la puerta y añadir más ropa.

Cuando se haya iniciado la temporización del programa, al pulsar el botón “Start/Pause/Cancel”, puede detener el progreso del programa y modificar el tiempo de retraso.

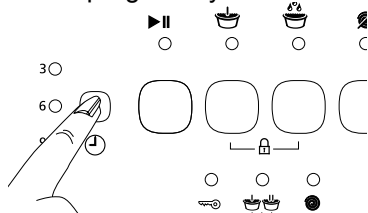

## Cancelar programa

Para cancelar un programa, deberá pulsar el botón “Start/Pause/Cancel” durante tres segundos. Tras este periodo, el led “Start/Pause/Cancel” y el resto de indicadores se apagarán. Podrá elegir un nuevo programa y empezar el lavado.

Si cancela un programa durante el lavado, el led “Spin” (centrifugado) se iluminará, la lavadora se detendrá y vaciará el agua, y cuando el indicador “Spin” se apague, se encenderá el “Ready”; en ese momento podrá abrir la puerta y seleccionar otro programa.

Incluso si cambia el botón de selección de programas durante el funcionamiento de un programa, se ejecutará el programa seleccionado inicialmente. Para cambiar el programa de lavado, deberá cancelarlo antes de poder cambiarlo.

Tras el inicio del programa, incluso si se ha modificado la velocidad de centrifugado y la temperatura de lavado, la velocidad inicial y la temperatura son válidas. Para poder cambiar la velocidad de centrifugado o la temperatura, deberá pulsar “Start/Pause/Cancel” para seleccionar un nuevo programa o temperatura.

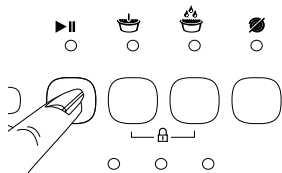

## Final del programa

Al finalizar el programa de lavado, el led "Ready" se iluminará y podrá abrir la puerta y la lavadora estará preparada para un nuevo lavado. Pulse el botón "On/Off" para apagar la lavadora.

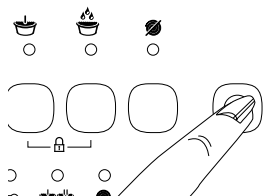

## Sacar la colada

Cuando se termina el programa, la lavadora se detiene automáticamente. Cierre el paso de agua. Tire del asa y abra la puerta de carga. Apague la lavadora pulsando el botón "On/Off". Tras sacar la colada, mantenga abierta la puerta durante un rato para que se ventile el tambor. Compruebe el interior y límpielo.



## Parte 5. Cuidados y mantenimiento

### Cajón del detergente

Tras varios lavados, es posible que se acumulen residuos de detergente en polvo en el cajón para el detergente. Para limpiar el cajón para detergente pulse el punto señalado en el sifón situado en el compartimento para el suavizante y tire del cajón hacia usted. Limpie el cajón con agua abundante.

### Sifón

No se olvide de limpiar el recipiente de succión cuando esté sucio. Para poder este recipiente, saque primero el cajón del detergente. Límpielo para eliminar cualquier resto de suavizante que pueda bloquear el flujo del agua. Tras limpiar el recipiente de succión, colóquelo de nuevo en su posición y asegúrese de que está bien colocado.

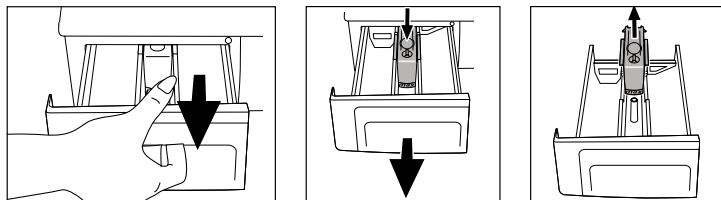

### Filtros de las tomas de entrada de agua

En todas las terminaciones de la toma de entrada de agua y en todas las válvulas de entrada de agua situadas en la parte trasera de la lavadora encontrará un filtro. Estos filtros evitan la entrada de objetos extraños y suciedad en la lavadora. Debe limpiar los filtros cuando estén sucios. Para ello, cierre la llave de paso de agua. Saque los tubos de entrada de agua. Limpie la parte superior del filtro de la válvula de entrada de agua con un cepillo. Si el filtro está muy sucio, puede sacarlo con unas tenazas. Puede sacar el cabo plano del tubo de entrada de agua con su sello y limpiarlo con agua corriente. (2 filtros en lavadoras con una sola entrada de agua, y 4 filtros en lavadoras con doble entrada de agua)

### Tubo de desagüe

En zonas frías existe el riesgo de congelación. Si instala la lavadora en un sitio frío, el agua que pueda quedar en el tubo de desagüe debe eliminarse con el filtro de la bomba cuando no vaya a usar la lavadora durante un periodo prolongado de tiempo. Para drenar los tubos de entrada de agua, desenchúfelos de la toma de entrada de agua.

## Limpieza del filtro de la bomba

Para conservar la bomba durante un periodo prolongado de tiempo, esta lavadora está equipada con un sistema de filtros que evita la entrada de objetos extraños como por ejemplo botones o fibra de la ropa durante el drenaje del agua del lavado. Le recomendamos que limpie el filtro cuando esté sucio.

Para ello, siga los pasos siguientes:

Desenchufe la lavadora. Abra el filtro situado en la esquina inferior derecha de la lavadora pulsando el espacio señalado en la tapa del filtro.

El agua puede estar caliente: En el tambor puede haber hasta 15 litros de agua caliente a 90 °C. Abra el filtro con cuidado.

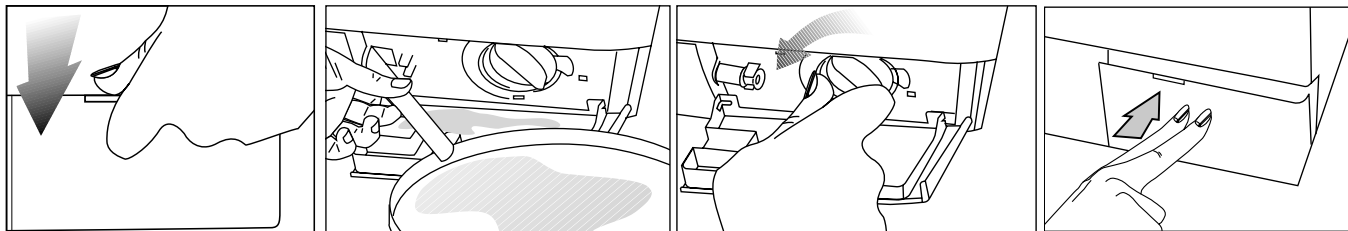

Antes de abrir el filtro, extraiga el agua con el tubo de desagüe. Saque el tubo de desagüe de su posición. Prepare un recipiente adecuado y abra la llave de paso del tubo. Cuando haya vaciado todo el agua, sitúe la llave de paso en la posición adecuada. Abra el filtro girando y drenando el agua que quede en el filtro (máx. 30 ml). Limpie los objetos extraños que pueda encontrar en el filtro. Cuando haya terminado, gire el filtro en sentido de las agujas del reloj y ciérrelo. Cierre la tapa del filtro pulsándola.

¡Atención!

Si el filtro y la tapa no se instalan correctamente, saldrá agua.

## Parte 6. Instalación

Si su sistema no está preparado para la instalación de la lavadora, póngase en contacto con un fontanero para que lo prepare.

1. Retire los elementos de seguridad para el transporte.

Antes de poner en marcha la lavadora, deberá retirar los elementos de protección durante su transporte. Para ello, siga los pasos siguientes:

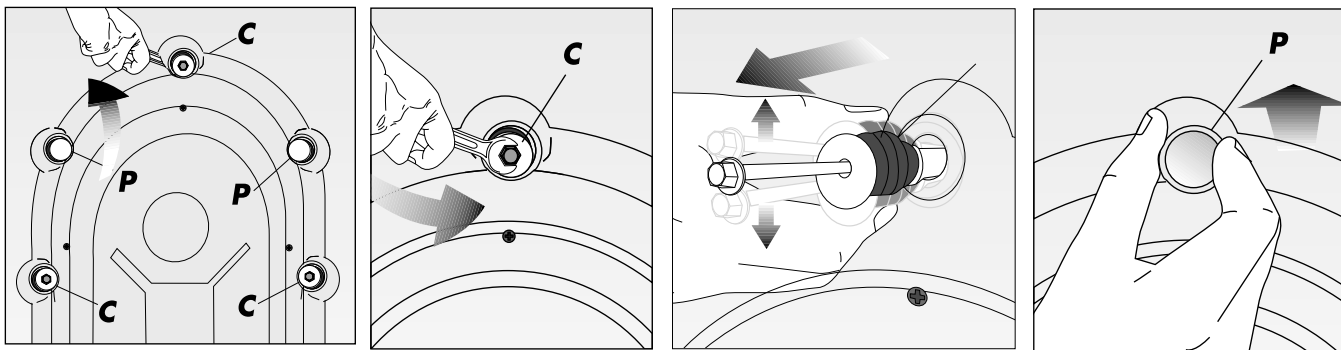

1. Desenrosque los pernos “C” girándolos en sentido contrario a las agujas del reloj con una llave adecuada.
2. Retire los elementos de fijación para el transporte girándolos.
3. Sitúe las tapas de plástico “P” delante de las aperturas de los elementos de bloqueo para el transporte girándolos en el sentido de la flecha y púselos.

Atención! Guarde los elementos de transporte para usarlos cuando deba cambiar de ubicación la lavadora. Desplace siempre la lavadora con los bloqueos de transporte.

## 2. Nivelado de las patas

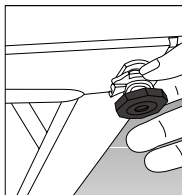

Para que la lavadora funcione sin ruidos ni vibraciones deberá estar bien equilibrada. Puede ajustar las cuatro patas de la lavadora. Primero desenrosque los pernos de plástico. Para nivelar la lavadora, apriete el perno tras ajustar las patas de la máquina.

## 3. Conexiones del agua

### a) Tubo de entrada del agua

La lavadora está conectada a la toma de entrada de agua mediante un tubo especial suministrado con la lavadora. El tubo rojo, o el tubo con la indicación “hose” (tubo) impresa de color rojo en él es la toma de entrada de agua caliente; el tubo azul, o con la indicación “hose” impresa de color azul en él es la toma de entrada del agua fría.

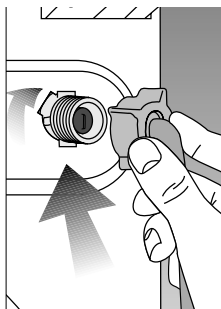

También encontrará unos sellos de plástico (4 para los modelos con toma de entrada de agua doble, 2 para modelos con tomas de entrada de agua simples) en el tubo o en la bolsa de plástico para eliminar cualquier pérdida de fluido en los puntos de conexión. Estos sellos deberán utilizarse a ambos lados de la conexión. Los sellos en el cabo de la lavadora, debe usarlos junto con el filtro.

Si las tomas de conexión están por debajo de la presión del agua, abra la llave de paso del agua tras la conexión. Cuando haya conectado el tubo, compruebe que no haya ninguna pérdida de líquido. Para eliminar todo riesgo de fuga de líquido, cierre las llaves de paso cuando no utilice la lavadora.

La lavadora funcionará correctamente si la presión del agua se encuentra entre 1 y 10 bars. Es decir, 1 bar significa 8 litros de agua por minuto cuando la llave está completamente abierta.

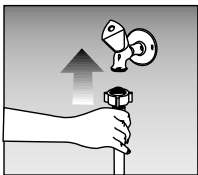

Conecte el tubo a la lavadora. Apriete los pernos con la mano, no utilice ninguna llave. Los modelos con doble entrada de agua pueden utilizar tornillos ciegos como en lavadoras de toma simple. Conecte el tornillo ciego a la toma de entrada de agua caliente. El sello tiene la función de evitar la fuga de agua.

No conecte el tubo de agua caliente a una lavadora con una sola toma de entrada de agua. Si conecta la pieza “Y” a una toma de entrada de agua doble y sobrepasa los 40 °C en lavadoras de una sola toma de entrada, la lavadora funcionará en modo de protección.

## b) Tubo de desagüe

El tubo de desagüe puede situarse tanto a un cabo del tubo de desagüe, o directamente al desagüe. No doble el tubo. Asegure el tubo de desagüe con el dispositivo de sujeción para que no se caiga al suelo.

El tubo debe estar situado a una altura de 40 a 100 cm del suelo.

El tubo desagüe puede instalarse directamente a la entrada de agua.



## 4. Conexión eléctrica

Enchufe el cable de alimentación al sistema eléctrico adecuado, con el voltaje máximo permitido y la potencia asignada indicada en la placa sobre información eléctrica situada en el interior de la tapa de protección.

**! Atención!** Consulte la página 1 en la que se describen los pasos que debe realizar antes de poner en marcha la lavadora automática y las precauciones de seguridad.

Asegúrese de que la toma de corriente dispone de toma de tierra.

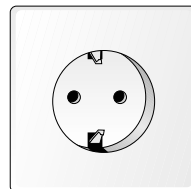

**Atención!** Antes de poner en marcha la lavadora, compruebe lo siguiente:

- Ha cerrado la puerta delantera?
- La toma de agua está abierta?
- El tubo de desagüe está bien instalado?
- Está enchufada a la corriente?

## Parte 7. Consejos para eliminar manchas

Los siguientes consejos para eliminar manchas son orientativos y sólo pueden usarse con tejidos lavables. Consulte la información sobre lavado del fabricante de la prenda.



**Bebidas alcohólicas:** Moje la prenda con agua, aplique una solución con agua y jabón con glicerina y enjuáguela con una solución de agua y vinagre.



**Botín:** Sin dañar el tejido, quite la mancha con cuidado y aplique detergente. Si no funciona, prepare una solución agua-alcohol (proporción 2 a 1) y frote el tejido, finalmente límpiela con agua caliente.



**Te y café:** Moje la mancha con agua caliente y si la prenda es de color blanco, añada también lejía; aclárela con agua.



**Chicle:** Endurezca la mancha de chicle aplicándole hielo. Vaya rascando la mancha con cuidado.



**Chocolate y cacao:** Sumerja la prenda en agua fría durante un rato. Frote la mancha con jabón y detergente y límpiela con agua a la máxima temperatura que permita el tejido. Si queda algún resto de la mancha, límpiela con agua oxigenada.



**Salsa de tomate:** Rasque la mancha endurecida y sumerja el tejido en agua caliente durante 40 minutos. Frótelas con detergente y límpiela.



**Huevo:** Si la mancha está reseca, rásquela y límpiela con una esponja húmeda o un paño suave. Frótelas con detergente y límpiela con agua fría.



**Grasa:** Rasque la mancha y fríguela con detergente. Limpie la prenda a la máxima temperatura que permita el tejido.



**Mostaza:** Utilice jabón de glicerina para frotar la prenda. Si no funciona, limpie la mancha con alcohol. (la ropa de color o la sintética necesitará una solución con 2 tazas de agua y 1 de alcohol).



**Sangre:** Sumerja la prenda en agua fría durante 30 minutos. Utilice una solución de amoníaco para limpiar la mancha. (4 litros de agua por 3 cucharadas de amoníaco)



**Helado, leche o nata:** Sumerja la prenda en agua fría durante un rato. Frote la mancha con jabón y detergente y límpiela con agua a la máxima temperatura que permita el tejido. Si queda algún resto de la mancha, límpiela con agua oxigenada.



**Moho:** No deje que la mancha de moho permanezca en la prenda durante un periodo prolongado de tiempo. Sumerja la prenda en agua fría durante un rato. Frote la mancha con jabón y detergente y límpiela con agua a la máxima temperatura que permita el tejido. Si queda algún resto de la mancha, límpiela con agua oxigenada.



**Fruta:** Sumerja la prenda en agua fría y no utilice agua caliente para aclararla. Déjela en el agua durante 2 horas y frote la mancha con vinagre blanco y aclare.



**Tinta:** Sitúe la mancha bajo un chorro de agua fría y espere a que desaparezca la mancha. A continuación, frote la mancha con una solución de zumo de limón y detergente, espere cinco minutos y aclare.



**Hierba:** Frote la mancha con detergente. Si el tejido lo permite, utilice un elemento blanqueador. La lana deberá lavarla con alcohol.



**Pintura:** Utilice disolvente para limpiar la mancha. Ponga un prenda de algodón encima de los tejidos de lana. Frótelas con detergente y límpiela con agua fría.



**Quemaduras:** Si el tejido lo permite, utilice lejía. Para los tejidos de lana coloque un paño de algodón mojado con agua oxigenada sobre la mancha y planche. Enjuáguela completamente y limpie la prenda.

## Parte 8. Antes de llamar al servicio técnico

### Ha puesto en marcha la lavadora pero los leds del panel frontal no se encienden.

Compruebe que el cable esté conectado a una toma de tierra o compruebe el estado de los fusibles. Compruebe que la puerta delantera esté bien cerrada.

### La máquina no admite la entrada de agua.

Compruebe que la puerta delantera esté bien cerrada. Es posible que la llave de paso del agua esté cerrada o que los filtros de la toma de entrada del agua estén atorados.

### El agua entra y sale directamente.

Compruebe que el tubo de desagüe esté bien instalado y siguiendo las indicaciones del manual de usuario.

### Sale agua por debajo de la lavadora.

Compruebe la toma de entrada de agua y los tubos de desagüe. Apriete las uniones. Es posible que las arandelas de los tubos estén gastadas. Si no es ninguna de los problemas anteriores, el filtro de la bomba no está bien cerrado.

### Sale espuma del compartimento para detergente.

Compruebe que el detergente es el adecuado para lavadoras automáticas. La próxima vez use menos cantidad de detergente.

### La bomba no evacua el agua.

Limpié el filtro de la bomba. Compruebe que el tubo de desagüe no esté doblado. Si debe limpiar el filtro de la bomba, consulte la sección de limpieza del filtro de la bomba de este manual.

## Descripción de los símbolos del etiquetado internacional para el cuidado de las prendas (ITCL)

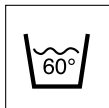

Temperatura de lavado

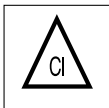

Está permitido el uso de lejía



No usar lejía



No lavar a máquina

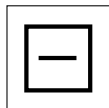

Secar en una superficie horizontal



No limpiar

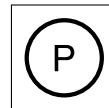

Limpiar en seco

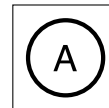

Está permitido el uso de productos químicos

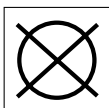

No lavar en seco

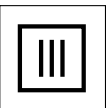

No centrifugar

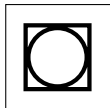

Puede lavarse en una centrifugadora

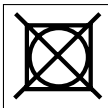

No lavar en una centrifugadora



Lavar a mano



Se puede planchar

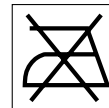

No planchar

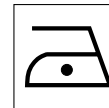

Plancha a temperatura alta

