



Manual de instrucciones  
lavadora automatica

**EL 1406 D**

Estimado cliente,

Garantizamos que este producto, está diseñado y fabricado con el objetivo de obtener la calidad total y las mejores prestaciones posibles.

Para que esto sea posible, le rogamos lea atentamente este manual de instrucciones y consérvelo para ulteriores usos.



## TABLA DE TEMAS

Parte 1:  
Características técnicas.

Parte 2:  
Etapas previas a la utilización de vuestra lavadora y precauciones de seguridad.

Parte 3:  
Preparación

Parte 4:  
Selección de programas y funcionamiento de la lavadora

Parte 5:  
Mantenimiento y conservación.

Parte 6:  
Determinación de la colocación y preparación.

Parte 7:  
Consejos prácticos para eliminar las manchas

Parte 8:  
Antes de llamar al servicio de posventa.

Parte 9:  
Solución de averías

## Parte 1 | Características técnicas.

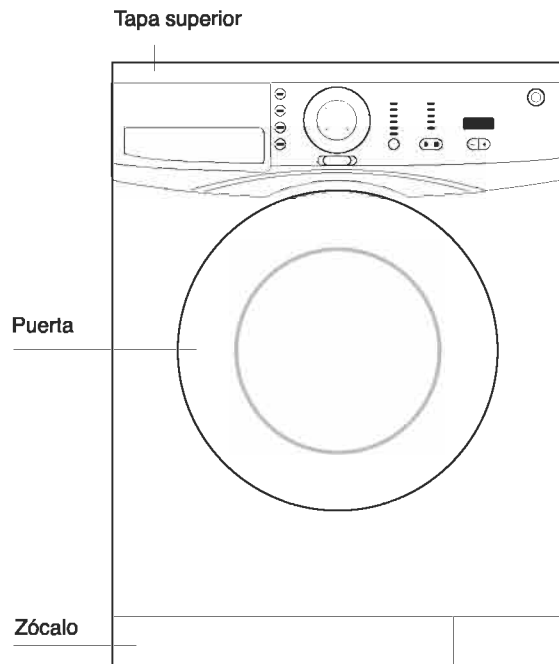

Capacidad (ropa seca) (kg.)	6
Alto (cm)	85
Ancho (cm)	60
Fondo (cm)	54
Peso (Kg)	72
Alimentación	230/50
Corriente nominal (A)	10 (max.16)
Potencia (W)	2350
Velocidad de lavado (r.p.m.)	52
Velocidad de centrifugado (r.p.m.)	1400



Las especificaciones técnicas están sujetas a cambio, sin previo aviso por mejoras del producto. Los gráficos mostrados en el manual son esquemas y es posible que no coincidan con su lavadora.

- Su lavadora está prevista para una alimentación de 230 Volts/50 Hz.
- El amperaje necesario para el funcionamiento de su lavadora es de 16 amperios. Si la capacidad de los enchufes de vuestra instalación son insuficientes, llame a un electricista cualificado para que haga los cambios necesarios.
- No olvide de verificar la toma de tierra, con o sin la utilización de un transformador. Nuestra empresa no se podrá considerar responsable de los eventuales deterioros provocados por conexiones incorrectas.
- El primer lavado hágalo sin ropa solo con detergente. Esto le asegurará que quedará limpia de cualquier tipo de suciedad que pueda tener la lavadora.
- La eficiencia de su máquina dependen de la eficacia del factor lavado. Si usted utiliza productos de lavado de mala calidad, las manchas presentes en la ropa puede que no desaparezcan. Si las prendas están manchadas, por favor proceda a limpiarlas como indicamos en las páginas siguientes, antes de lavarlas a máquina.
- Esta lavadora está diseñada para uso doméstico.
- Para instalar la lavadora, póngase en contacto con el servicio técnico o con un fontanero autorizado.
- Si el cable de alimentación o el enchufe están dañados, avise a un técnico autorizado.
- No conecte su lavadora a la toma de agua con un tubo usado.
- Haga un primer lavado con detergente pero sin ropa seleccionando el programa Algodón 90. De esta forma, se garantiza que el interior de la lavadora quede limpio de cualquier residuo producido durante la fabricación.



Después de los controles de calidad efectuados durante la producción, puede ser que quede un poco de agua en el fondo de su lavadora. Esto no causará ningún tipo de deterioro en la misma.

**Atención!** Antes de cualquier uso de la máquina verifique los siguientes puntos:

Ha cerrado usted la puerta delantera?

Está instalado correctamente el tubo de evacuación de agua?

Está abierto el grifo ?

Está enchufada a la red eléctrica?

### Elección de la ropa

Elija su ropa según las categorías siguientes y lave separadamente:

- tejidos blancos y colores resistentes.

- tejidos delicados (seda, etc..)

- lana

Tenga cuidado de vaciar los bolsillos, sacar los cinturones, alfileres, monedas, etc... Para los tejidos manchados, consultar la parte "Consejos prácticos" del manual de instrucciones. Puede poner pequeñas prendas (calcetines, guantes, etc) dentro de la funda de la almohada para evitar que caigan en el filtro de la bomba de desagüe.

### Apertura de la puerta delantera

Asegurarse que el boton de encendido/ apagado esté siempre apagado y dejar pasar 2 minutos para que se desbloquee el sistema de seguridad.

Apretar el boton de apertura de la puerta se abrirá. Mientras la lavadora esté en marcha, puede abrir la puerta solo cuando el piloto del botón de apertura esté encendido.

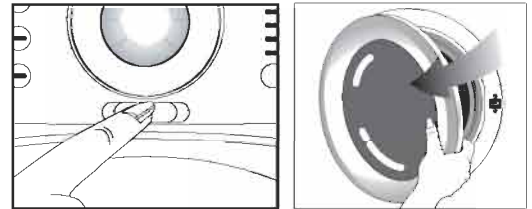

### Carga de la lavadora

Verifique que la ropa permita cerrar bien la puerta. Cierre la puerta empujando ligeramente, Si la puerta no se cierra totalmente, la máquina no podrá ponerse en marcha porque actuará el mecanismo de seguridad, La puerta permanece cerrada hasta el fin del programa de lavado, y no se podrá abrir hasta pasados 2 minutos de la finalización del mismo.

Coloque la ropa de forma uniforme en el interior de la máquina, Las piezas tricotadas a mano deben ser puestas del revés antes de introducirlas en la máquina.

## ● Elección de los productos de lavado y del suavizante.

Elija un producto de lavado apropiado específicamente destinado a lavadoras automáticas. La cantidad recomendada está indicada en el embalaje de detergente.

No utilice productos o lejías que contengan cloro o azufre. La cantidad de producto a utilizar depende del nivel de suciedad de la ropa, de la cantidad de ropa y de la calidad del agua.

### Distribución de los productos de lavado

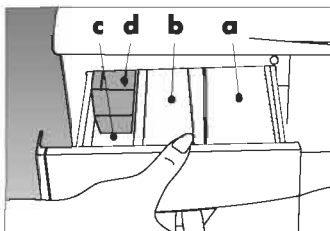

- a. Compartimiento I. Compartimiento de ciclo de prelavado
- b. Compartimiento II. Compartimiento de ciclo de lavado
- c. Compartimiento de "☼" para productos suavizantes
- d. Sifón

Rellene el suavizante hasta la señal. Si rebasa la señal, el suavizante se mezcla con el agua de lavado, lo que le obligará a rellenar de nuevo el compartimiento. Los restos del suavizante pueden embozar el sifón, añada entonces un poco de agua.



**Observación importante:** utilice la cantidad de suavizante recomendada por el fabricante (aprox.. 100 ml). No sobrepase el nivel "MAX" indicado en la cubeta.

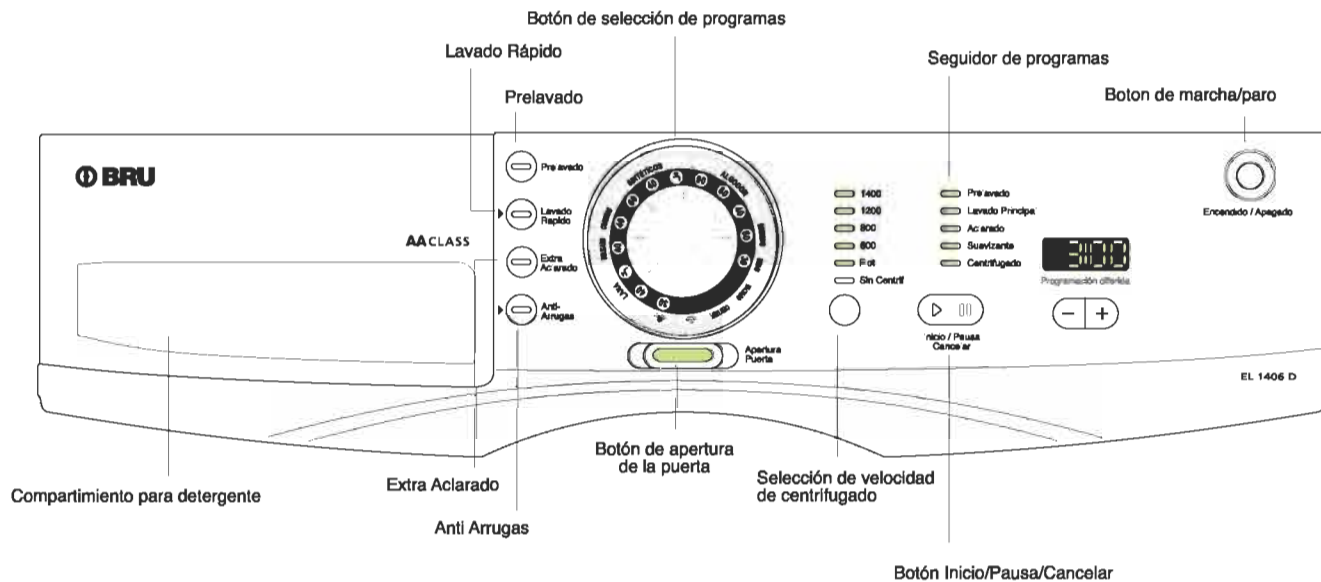

### Lavado Rapido

Acorta el tiempo de lavado para prendas delicadas. Esta función puede ser utilizada en los programas de algodón y sintéticos en temperaturas por debajo de 60°C.

### Extra Aclarado

Usando esta función usted puede aumentar la cantidad de agua que la máquina pulsa durante las aclaraciones.

### Anti-Arrugas

Para evitar arrugas en la ropa, seleccionar este botón. Cuando escoja esta opción, por favor introduzca menos ropa en la lavadora, de esta manera un lavado y un centrifugado especial reducirá las arrugas y facilitará el planchado de la ropa.

### Selección de la velocidad de centrifugado

Utilizando este botón se puede elegir una velocidad de centrifugado final de hasta 1400 rpm. Si no quiere centrifugar la ropa, elija la opción "sin centrif."

- 1400
- 1200
- 800
- 600
- Flot
- Sin Centrif.

### Detener aclarado (Flot)

Si después del lavado quiere dejar los tejidos sintéticos y de lana en la máquina, aplique el programa Detener aclarado (Flot) para que la ropa no se arrugue. Para cancelar dicha función, pulse primeramente el botón Iniciar/Pausa/Cancelar, escoja la velocidad de centrifugado deseada y pulse de nuevo el mismo botón.



## Parte 4 | Selección de programas y funcionamiento de la lavadora

Enchufe la toma de corriente. Pulse primero el botón de Encendido/Apagado y después el botón de abrir la puerta. Ábrala, coloque la ropa dentro de la máquina según la capacidad de carga recomendada y cierre la puerta.

Elija el programa adecuado según el grado de suciedad y el valor del termostato mediante la Tabla de selección de programas que se incluye en las páginas siguientes.

Gire el botón de selección de programas hasta el programa correspondiente. Seleccione la velocidad de centrifugado según el programa deseado así como las funciones auxiliares.

Coloque el suavizante y el detergente en sus respectivos compartimentos y cierre el surtidor de detergente. Pulse el botón de Inicio/Cancelar/Pausa para poner la máquina en funcionamiento. En este tiempo estará encendido el indicador [símbolo] de Inicio/Cancelar/Pausa. Se pueden seguir los pasos de lavado mediante el seguidor de programa

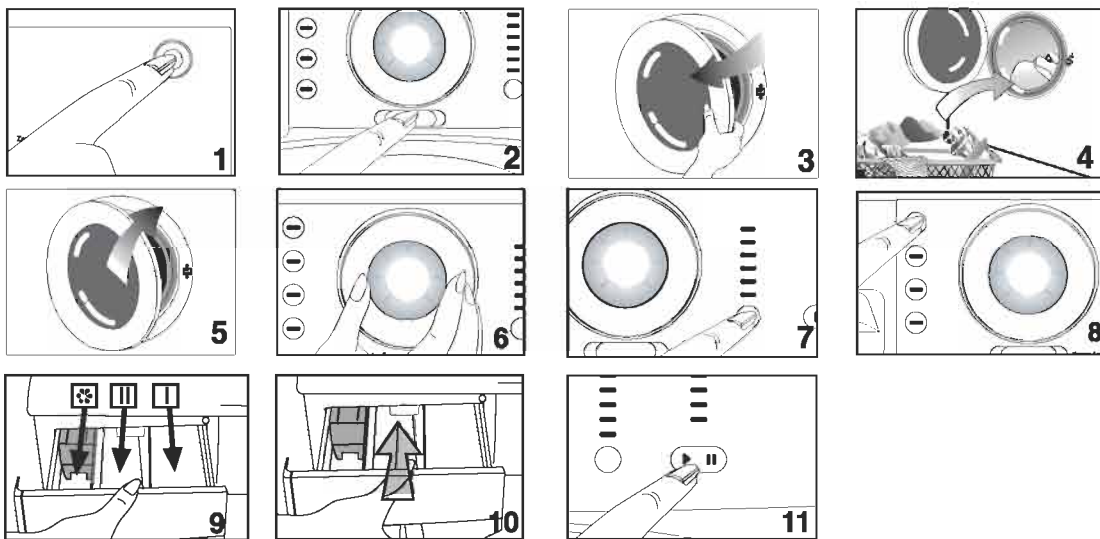

## Elección del programa y opciones de lavado.

Programa	Tipo de tejido	Carga máx (kg)	Duración del programa (-min)	Consumo de agua (l)	Consumo Energía (kWh)	Prelavado	Lavado Rápido	Aclarado extra	Anti-Arrugas (capacity 2.5kg)	Detergent Aclarado (Flot)	Detergent Dispenser
Algodón 90	Algodón y ropa blanca muy sucios que no requieren cuidados especiales	6	129	55	2.30	•	•	•	•	•	I+II
Algodón 60**	Algodón y ropa blanca con suciedad normal que no requieren cuidados especiales	6	135	49	1.14	•	•	•	•	•	I+II
Algodón 40	Tejidos de algodón ligeramente sucios que no destiñan	6	125	49	0.65	•	•	•	•	•	I+II
Intensivo 60	Algodón y ropa blanca muy sucios que no requieren cuidados especiales	6	159	60	1.30			*	•	•	II
Sintéticos 60	Algodón, tejidos sintéticos o mezclas con suciedad normal que no requieren cuidados especiales	3	112	50	0.95	•	•	•	•	•	I+II
Sintéticos 40	Algodón, tejidos sintéticos o mezclas ligeramente sucios que requieren cuidados especiales y destiñan	3	102	50	0.55	•	•	•	•	•	I+II
Sintéticos frío	Algodón, tejidos sintéticos o mezclas muy poco sucios que requieren cuidados especiales y destiñan	3	84	50	0.15	•	•	•	•	•	I+II
Cortinas 40	Programa especial para cortinas	2	130	65	0.50	*		*	•	•	I+II
Tejidos Delicados 40	Algodón, tejidos sintéticos o mezclas delicados que requieren cuidados especiales	2	66	55	0.35			•	•	•	II
Lana 40	Tejidos mixtos de lavado suave, cuidados especiales	1.5	60	50	0.30			•		•	II
Lana frío	Lana y mezclas de lavado suave de cuidados especiales	1.5	53	50	0.04			•		•	II
Lavado suave 30	Programa especial para lana y seda de lavado suave	1	43	35	0.15						II
Mini 30	Menos cantidad de ropa ligeramente sucia	2.5	30	50	0.17						II
Aclarado	Aclarado	6	50	35	0.15						-
Centrifugado	Centrifugado	6	15	—	0.08						-
Vaciado	Vaciado	-	2	—	—						-

\*\*Programa de Etiquetado Energético conforme a las normas EN 60456:1999 e IEC 60456 Ed.4 2001.

Dependiendo del agua, del tejido y de las condiciones ambientales, los valores reales que indica la lavadora pueden diferir de los valores estándar establecidos, ya que se han probado bajo condiciones de laboratorio

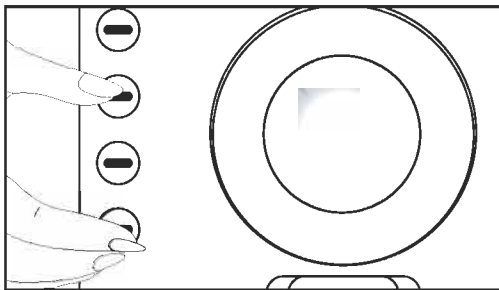

Para evitar que los niños accionen los botones, active la función “bloqueo para niños”. Así, impedirá que cambien de alguna forma el programa seleccionado.

Para activar dicho bloqueo, pulse al mismo tiempo los botones segundo y cuarto de las funciones auxiliares durante 3 segundos después de que la máquina haya empezado la operación de lavado.

Una vez activada la función auxiliar de prelavado, el indicador comienza a parpadear.

Cuando está activada la opción de bloqueo sólo funciona el botón de Encender/Apagar.

Para desactivar el bloqueo para niños, vuelva a pulsar los mismos botones de funciones auxiliares (segundo y cuarto) durante 3 segundos.

Para abrir la puerta al terminar de lavar o para cambiar de programa, deberá desactivarse el bloqueo si está activado.



Al encender la máquina se enciende el indicador del programa seleccionado. Si la luz del botón de selección de programa no se enciende es porque el botón se encuentra entre dos programas. Cuando eso suceda, ajuste el botón nuevamente en el programa correcto.

Si se hace girar el botón de selección de programas mientras la máquina esté encendida y ejecutando el programa seleccionado, se apagan todos los indicadores del botón de selección de programas y se encenderán de nuevo cuando se vuelva a colocar el botón en el programa correspondiente.

## Encender/Apagar

Al pulsar el botón Encender/Apagar, la máquina estará lista para seleccionar el programa deseado. Se enciende el indicador de puerta abierta indicando que ya se puede abrir la puerta. Una vez seleccionado el programa, se podrá ajustar la velocidad de centrifugado y observar en la pantalla la duración del programa. Para apagar la máquina, pulse nuevamente el botón de Encender/Apagar. Se podrá comenzar a lavar sólo después de pulsar el botón .

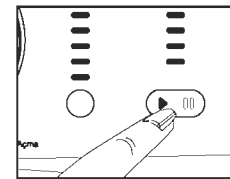
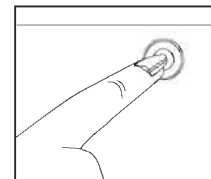

Pulsar el botón de Encender/Apagar no significa que se inicie el lavado. Para comenzar a lavar, pulse el botón Iniciar/Pausa/Cancelar.

## Selección de las funciones auxiliares

No es posible activar todas las funciones auxiliares en todos los programas de lavado. Al seleccionar una función auxiliar, se enciende el piloto que indica que está activada. La posibilidad de seleccionar algunas funciones auxiliares al mismo tiempo es limitada. Por ejemplo, si elige el programa de algodón, no podrá seleccionar las funciones "lavado rápido" y "prelavado" al mismo tiempo. Si elige el programa de "prelavado" primeramente y luego la función "lavado rápido", el indicador de la función de prelavado se apaga porque ya no está activada. Para cancelar la función auxiliar escogida, pulse primero el botón "Inicio/Pausa/Cancelar", elija la función auxiliar y pulse de nuevo dicho botón.



La función auxiliar sólo se puede cancelar si no ha sido ejecutada.

## Seguidor de programas

Si la lavadora está encendida, se puede seguir un programa mediante el seguidor de programas. Cuando termina un programa de lavado y se inicia el próximo, el indicador de la etapa anterior continúa encendido. Ello significa que si la operación de lavado termina, el seguidor de programas continúa indicando todos los pasos de lavado realizados. El indicador del botón de prelavado seguirá encendido sólo si se selecciona esta función auxiliar.

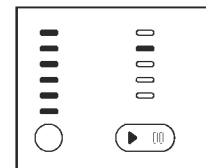

## Ropa adicional

Pulse el botón Iniciar/Pausa/Cancelar. Si el nivel del agua no supera los límites, pasados 1 ó 2 minutos se encenderá el indicador de puerta abierta. Ello significa que la lavadora está lista para recibir más ropa. Si pasados 1 - 2 minutos no se enciende el indicador de puerta abierta es porque el nivel de agua dentro de la lavadora es demasiado alto y no permite abrir la puerta y poner más ropa. (Consulte el apartado Cancelar programa).

Si cambia de opinión y no quiere añadir ropa, pulse nuevamente el botón Iniciar/Pausa/Cancelar y deje que el programa continúe.

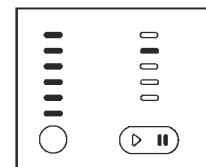

## Selección/Cancelación de las funciones después del inicio del programa

Para cambiar las funciones auxiliares, velocidad de centrifugado o temperaturas, Botón Inicio/Pausa/Cancelar durante un momento para detener el programa.

Cambie las funciones auxiliares, velocidad de centrifugado o temperaturas según permita el programa escogido. Luego Botón Inicio/Pausa/Cancelar durante un momento y continuara el programa.

## Fin del programa

Al terminar todos los programas de lavado todos los indicadores del seguidor de programas estarán encendidos. Pasados de 1 a 2 minutos se encenderá el indicador de puerta abierta.

Al final del lavado todos los indicadores correspondientes del panel de control estarán encendidos, y la máquina estará lista para comenzar de nuevo. Para apagar la máquina, pulse el botón Encender/Apagar.

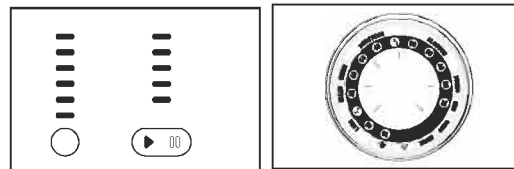

## Vaciar la máquina

La lavadora para automáticamente después de que terminen todos los programas. Cierre el grifo. Pasados 1- 2 minutos de que se encienda el indicador de puerta abierta, pulse el botón y abra la puerta. Pulse después el botón Encender/Apagar para apagar la máquina. Vacíe la lavadora y deje la puerta abierta. Compruebe si queda agua en la goma de la puerta. En caso de que quede séquela con un paño suave.

## Cancelar programa

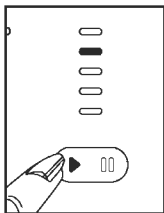

Si el programa no se ha iniciado se puede cancelar pulsando el botón Iniciar/Pausa durante 3 segundos. Pasado este tiempo se apagará dicho botón y se enciende el indicador del programa seleccionado, cuando sea posible ajustar un nuevo programa.

Si una vez iniciado el programa necesita cancelarlo, pulse el botón Iniciar/Pausa durante 3 segundos. El programa avanzará hasta el paso "centrifugar" y se encenderá el indicador correspondiente. La máquina comenzará a bombear para desaguar y la puerta se podrá abrir después de que se encienda el indicador de puerta abierta.

## Retardo

El uso de los botones de retardo permite retrasar el momento de inicio de cualquier programa. El retardo se puede ajustar a intervalos de 30 min. En la pantalla, el retardo de inicio se añade al tiempo de duración del programa. Por ejemplo, si el programa dura 2 h y 16 min. y usted retrasó el inicio del programa en 2 horas, en la pantalla se visualizará "4:16". Una vez ajustado el retardo, pulse el botón Iniciar/Cancelar/Pausa. El lavado comenzará después de 2 horas.

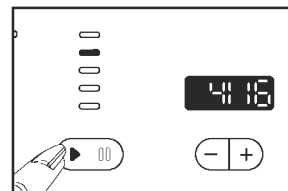
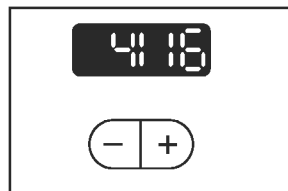
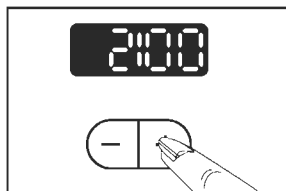
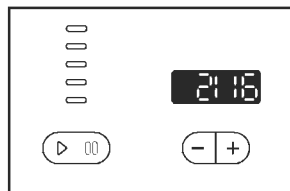

## Cancelar programa

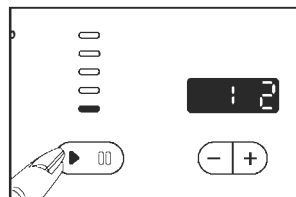
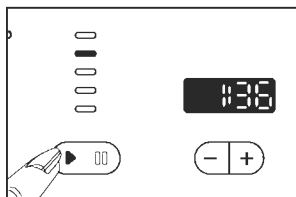
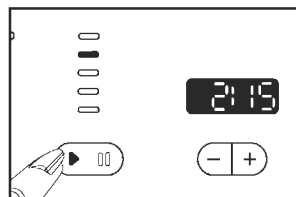

Si el programa no se ha iniciado se puede cancelar pulsando el botón Iniciar/Pausa durante 3 segundos. Pasado este tiempo se apagará dicho botón y se enciende el indicador del programa seleccionado, cuando sea posible ajustar un nuevo programa.

Si una vez iniciado el programa necesita cancelarlo, pulse el botón Iniciar/Pausa durante 3 segundos. El programa avanzará hasta el paso "centrifugar" y se encenderá el indicador correspondiente. La máquina comenzará a bombear para desaguar y la puerta se podrá abrir después de que se encienda el indicador de puerta abierta.

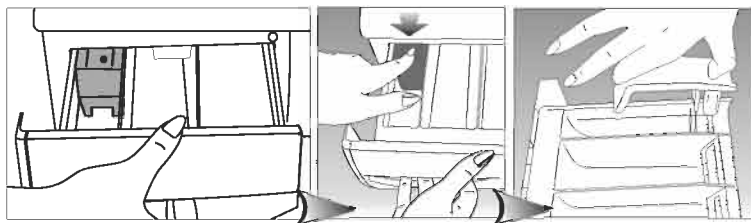

### Distribuidor detergentes

Para limpiar los residuos de los detergentes, extraiga el distribuidor de detergentes presionando sobre la parte indicada sobre el sifón. Lave el distribuidor con agua y limpie también su alojamiento antes de colocarlo de nuevo en su lugar.

### Sifón

Limpie el sifón (pieza de color dentro del distribuidor) cada 30 o 40 lavados. Saque el sifón cogiéndolo por sus bordes. Para evitar su obturación, limpie los residuos de suavizante cuidadosamente y asegúrese que el sifón se coloca perfectamente.

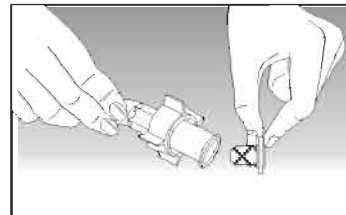
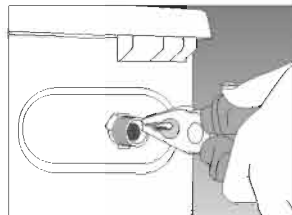

### Filtro de entrada de agua

El filtro está instalado en la entrada de agua a la máquina, impidiendo que se introduzca cualquier suciedad u objeto. Es aconsejable su limpieza cada 30-40 lavados. Para limpiar el filtro: cerrar el grifo, desenroscar el tubo de entrada y limpiarlo con un cepillo delgado. Si el filtro está muy sucio se puede extraer con unos alicates y limpiarlo con agua bajo el grifo.

### Tubos

Para evitar cualquier tipo de fuga, solicite a un técnico que controle los tubos cada dos años. Si la máquina está instalada en un lugar con temperatura ambiente fría, vacíe el agua que se queda en la bomba y filtro. Además, para evitar el hielo, vacíe el tubo de entrada de agua desconectándolo del grifo.

### Tambor

No deje objetos metálicos (agujas, alfileres, etc...) en el interior del tambor. Estos objetos pueden oxidar o deteriorar la superficie del tambor. No limpie el tambor con productos que puedan rayarlo.

## Limpeza del filtro de la bomba

Desenchufe la lavadora. Retire la tapa del filtro presionando la zona marcada en el lateral.



**Peligro! Agua caliente!** Puede haber unos 15 l de agua a 90° C en el interior. Tenga cuidado al extraer el filtro.

Antes de extraer el filtro, descargue el agua mediante el tubo de desagüe. Extraiga el tubo de desagüe de su soporte, coloque un recipiente adecuado para recoger el agua del interior y abra la tapa.

Una vez descargada toda el agua, vuelva a colocar la tapa del tubo de desagüe y colóquelo en su soporte.

Abra el filtro girándolo hacia la izquierda y vacíe el agua que quede sobre la tapa del filtro (máx. 30 ml). Si el filtro está sucio, extráigalo y límpielo antes de volver a colocarlo girándolo hacia la derecha. Finalmente, cierre la tapa del filtro pulsando de nuevo en la zona marcada.



**Atención!**  
Si el filtro no está montado correctamente, el agua podría escaparse.

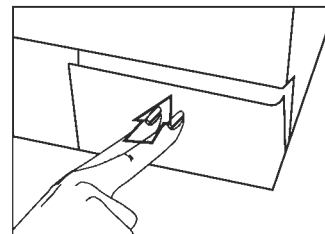
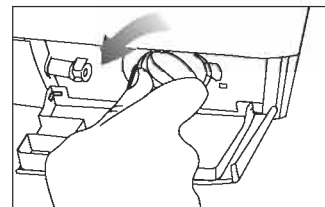
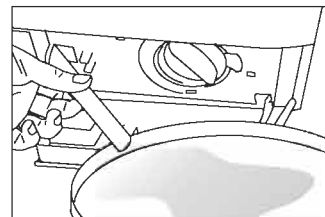
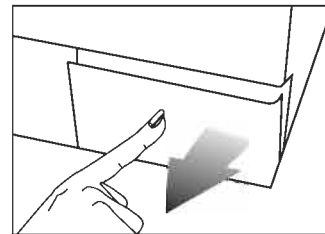



## Parte 6 | Determinación de la colocación y preparación.

### 1. Desmontaje de los anclajes de seguridad utilizados para el transporte

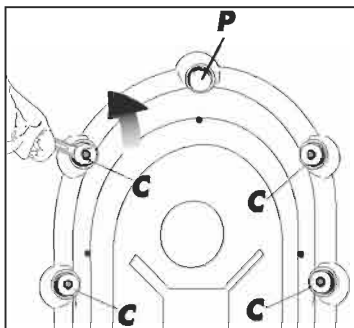

Los tornillos de bloqueo de seguridad para el transporte deben ser retirados antes de cualquier operación de la máquina.

Cabeza de tornillos marcados con "C"

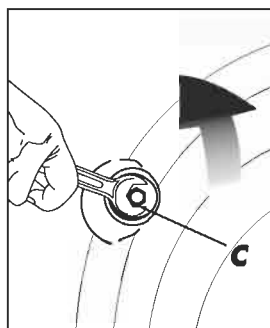

"C" deben ser desenroscados en el sentido contrario a las agujas del reloj hasta que sean extraídos.

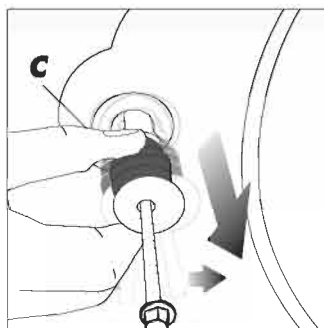

Sacar los tornillos de bloqueo de seguridad y las gomas. (mover ligeramente hacia arriba y abajo el tornillo para facilitar su extracción)

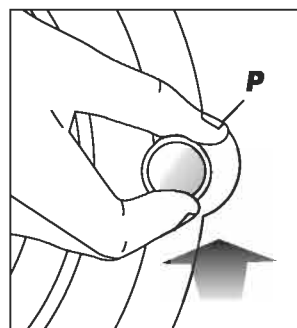

Los tapones de plástico suministrados dentro de la bolsa de accesorios designados como "P", deberán ser colocados en los agujeros de los tornillos de bloqueo de seguridad.



#### ATENCIÓN !

Por favor guarde los tornillos de bloqueo de seguridad para futuros transportes y colóquelos antes de transportar la máquina.

Nunca transporte la máquina sin los tornillos de bloqueo de seguridad colocados.

Nunca coloque la máquina sobre una alfombra. Esto evitaría la libre circulación del aire. Los componentes eléctricos de la máquina podrían recalentarse y provocar problemas.

## 2. Regulación de los pies

Para obtener un funcionamiento silencioso y estable, el aparato debe estar colocado correctamente en posición horizontal y apoyada sobre sus pies. Su máquina dispone de dos pies regulable. Si la máquina está inestable, afloje la tuerca de plástico, o destornille el pie regulable hasta que la máquina esté perfectamente horizontal. Después de la regulación, apriete la tuerca para asegurar su estabilidad.

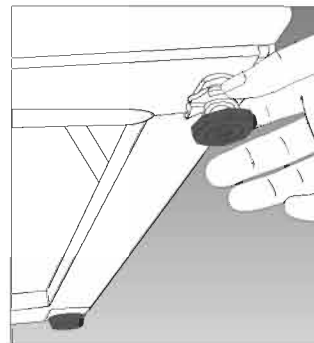

## 3. Conexión de los tubos de agua

### a) Tubo de entrada de agua

Para obtener un funcionamiento correcto, la presión del agua debe estar situada entre 1 y 10 bar (1 bar corresponde a más de 8 litros por minuto de capacidad de agua cuando el grifo está completamente abierto.)

Para evitar cualquier fuga de agua, hay las juntas necesarias con el tubo de entrada de agua colocado en el interior del aparato, coloque estas juntas en cada extremo del tubo y apriete fuertemente las dos tuercas.

Con el fin de evitar cualquier tipo de deterioro debido a fugas de agua cierre el grifo de entrada cuando no utilice la máquina



Su máquina está provista de una única entrada de agua fría. Monte sobre esta el tubo azul entregado en dotación con el aparato.

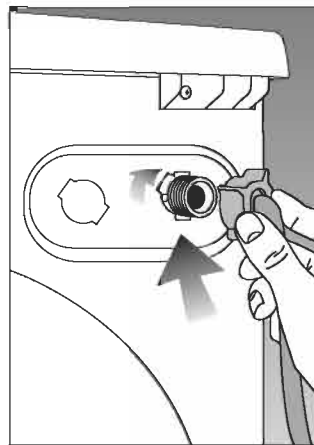

## b) Tubo de evacuación de agua

El tubo de evacuación de agua puede estar colocado en el reborde de un lavabo, o introducido directamente en un conducto de desagüe. Este tubo nunca debe estar doblado. Debe fijarse de manera apropiada con el fin de que no se pueda desprender o caer al suelo.



El tubo debe estar colocado a una distancia de 40 a 100 cm del suelo.

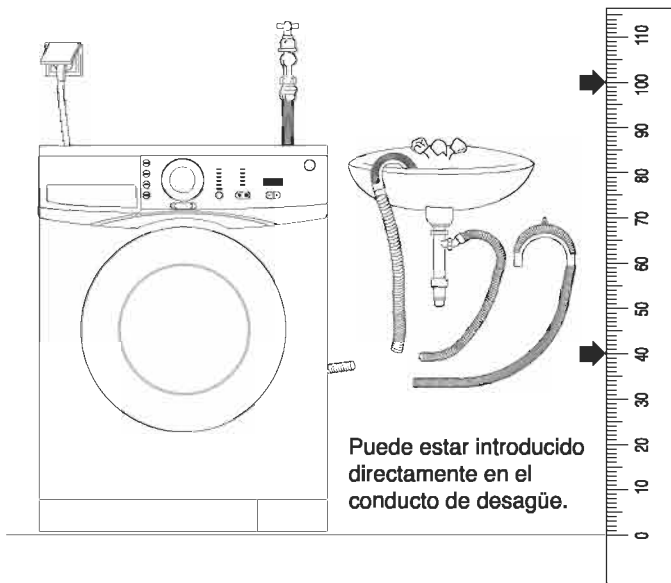

## 4. Conexiones eléctricas

Conectar el cable al sistema eléctrico apropiado; máximo voltaje de corriente indicado en la placa del interior del enchufe.

¡Atención! Ver página 3, Etapas previas a la utilización de su lavadora y precauciones de seguridad.

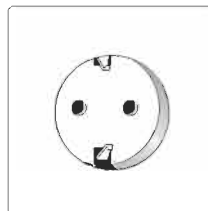

Asegúrese de que su enchufe de sector está dotado de toma de tierra de calidad.

## Parte 7 | Consejos prácticos para eliminar las manchas

Los consejos siguientes para la eliminación de las manchas son indicativos y sólo conciernen a los tejidos lavables. Atienda las indicaciones de lavado de los fabricantes de la prenda.



**Bebidas alcohólicas:** Empiece por humedecer el tejido con agua, después con una solución con glicerina y luego aclare con una solución con vinagre.



**Betún:** Sin estropear el tejido, quite cuidadosamente la mancha y frótelas con detergente. Si con ello no hace nada, prepare una solución de agua y alcohol (2 valores de agua por uno de alcohol) y frote el tejido, luego lávelo con agua caliente.



**Té y café:** Vierta agua caliente sobre la mancha cuando el tejido esté blanco, aplíquelo lejía y aclare con agua.



**Chicle:** Endurezca el chicle colocando un cubito encima, luego frote con cuidado.



**Moho:** No deje las manchas de moho durante mucho tiempo sobre las prendas. Coloque la prenda en agua fría poco tiempo. Frote con jabón o con productos detergentes y lave con agua lo más caliente que el tejido pueda soportar. Si quedan manchas de grasa, lávela con agua oxigenada.



**Chocolate y cacao:** Coloque el tejido en agua caliente durante un tiempo. Frote con jabón o con detergente y lave la prenda con agua lo más caliente que pueda soportar. Si ha quedado grasa limpie con agua oxigenada.



**Manchas de huevo:** Si la mancha está dura, frótelas y límpiela con una esponja húmeda o con un trapo suave. Frote con detergentes y límpiela con agua fría.



**Manchas de grasa:** Raspe la mancha y frote con productos detergentes de lavado.



**Sangre:** Deje la prenda durante 30 minutos en agua fría. Utilice una solución de amoníaco para sacar la mancha. (4 litros de agua por 3 cucharadas de amoníaco).



**Helado, leche y crema:** Introduzca la prenda en agua fría durante cierto tiempo. Frote con jabón y detergente y limpie con agua lo más caliente posible. Si quedan manchas de grasa, límpiela con agua oxigenada.



**Tinta:** Deje el agua fría correr sobre la mancha y espere a que la mancha desaparezca. Frote después con zumo de limón y detergente, deje la mancha reposar durante cinco minutos y aclare la prenda.



**Hierba:** Frote la mancha con detergente. Si el tejido lo permite, utilice agua de javel. Limpie la lana con alcohol.



**Mostaza:** Utilice glicerina y frote la prenda con detergentes de lavado. Si no marcha, limpie la mancha con alcohol. (Para las prendas con color y sintéticas, utilice 2 tazas de agua por una taza de alcohol).



**Salsa de tomate:** Frote la salsa de tomate dura y deje la prenda durante 40 minutos en agua fría. Frote con detergente y lave.



**Fruta:** Vierta agua fría sobre la mancha y no utilice agua caliente para aclarar. Deje reposar durante 2 horas y después limpie con vinagre y aclare.



**Pintura:** Utilice disolvente o tetracloretileno para suprimir la mancha. Coloque un trapo de algodón sobre los tejidos de lana. Frote la mancha con detergente y aclare con agua caliente.



**Quemado:** Utilice agua de jale si el artículo lo permite. Para las lanas, Coloque un trapo de algodón empapado en agua oxigenada sobre la mancha y planche. Aclare completamente y limpie la prenda.



**Alquitrán:** Esta mancha es la más difícil de sacar. Aplique tricloroetileno varias veces sobre la mancha y aclare con agua caliente.

## Parte 8 | Antes de llamar al servicio de postventa



Usted ha puesto en marcha la lavadora pero la luz de funcionamiento del panel está apagada.

Verifique el buen estado de los fusibles y la toma de tierra del cable de alimentación. Verifique que la puerta esté cerrada.



La máquina no se llena de agua.

Verifique que la puerta esté bien cerrada, y si el filtro de entrada de agua está obstruido. Verifique que el grifo de entrada de agua este abierto.



El agua no se evacua.

El tubo de vaciado está doblado ó el filtro de la bomba está obstruido. La tecla flot antiarrugas está obstruida.



Sale agua de debajo del aparato.

Verifique la entrada de agua y los conductos de evacuación. Apriete las tuercas. Puede ser también que las juntas de los tubos estén deterioradas. Si no es alguna de estas razones, podría ser que el filtro de la bomba no esté bien colocado.



Sale espuma del compartimento jabonera.

Verifique que los detergentes sean aptos para máquinas automáticas. En el siguiente lavado, utilice menos cantidad.



La bomba no evacua el agua.

Limpie el filtro de la bomba. Verifique que los conductos de evacuación no estén doblados. Si fuese necesario, limpie el filtro de la bomba, siguiendo lo indicado en la parte de limpieza del filtro.

### Descripción de los símbolos ITCL (International Textile Care Label, etiquetas internacionales de cuidado de los tejidos)



Temperatura de lavado.

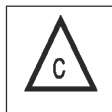

Possibilidad de utilizar lejía.



No utilizar lejía.



No lavar a máquina.

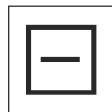

Secar sobre una superficie horizontal.



No lavar.



Limpieza en seco.



Permitidos productos químicos.



No limpiar en seco.



No centrifugar.



Puede ser lavado en máquinas centrifugas.

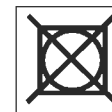

No lavar en máquinas centrifugas.



Secar en el tendedero.



Permite planchar



No planchar



Hacer un planchado caliente

A- El indicador de las funciones auxiliares de prelavado parpadea.

La máquina tiene activado el bloqueo para niños (Consulte sección Bloqueo para niños).

B- El indicador de aclarado en el seguidor de programas parpadea.

Se ha cortado la entrada de agua o el grifo está cerrado. Verifique si el grifo está cerrado. Apague y encienda la máquina. Si el problema no se soluciona, desenchufe la máquina, cierre el grifo y llame al técnico.

C- El indicador del suavizante en el seguidor de programas parpadea.

El indicador del botón de selección de programas no está en la posición correcta. Gire el botón y colóquelo en la posición correcta.

Este producto ha  
sido fabricado en unas  
instalaciones que  
respetan el medio  
ambiente.

