

Nota para las instituciones encargadas de la realización de las pruebas

La información necesaria para las pruebas de rendimiento será proporcionada previa solicitud. Puede solicitarla mediante correo electrónico a la siguiente dirección: **dishwasher@standardloading.com**

Por favor, no olvide indicar en el mensaje el código de modelo y la información del código de stock del electrodoméstico, así como su información de contacto. El código de modelo y la información del código de stock se encuentra en la placa de datos situada en el lateral de la puerta.



Resolución de faltas

Antes de llamar al servicio de asistencia técnica, compruebe lo siguiente:



¿ Esta conectado el lavavajillas?



¿Funciona el fusible de la conexión eléctrica?
¿Se ha quemado el fusible?



¿Esta abierto totalmente el grifo del agua?



¿Esta encendido el aparato?



¿Esta bien cerrada la puerta del lavavajillas?



¿Están bien colocados los filtros?



¿La dosificación de detergente y/o abrillantador es la correcta?
¿Hay suficiente sal en el depósito descalsificador?



Declaración de conformidad Europea

Este aparato ha sido diseñado, se ha construido y se ha distribuido de acuerdo con las directivas de la seguridad de la EC.

Capacidad de carga : 10 servicios.

73/23/EC
89/336/EC
93/68/EC
IEC 436/DIN 44990
EN 50242

Estimado cliente,

Rogamos lea detenidamente estas instrucciones antes de instalar el lavavajillas y usarlo por primera vez. Así evitará el riesgo de dañar el aparato.

Aconsejamos conserve estas instrucciones por si fuera preciso consultar en un futuro.

Cesto superior

Cofia de guía del cesto superior

Deposito de descalsificador de agua

Cesto inferior

Cesto para cubiertos

Dispensador de detergente y abrillantador







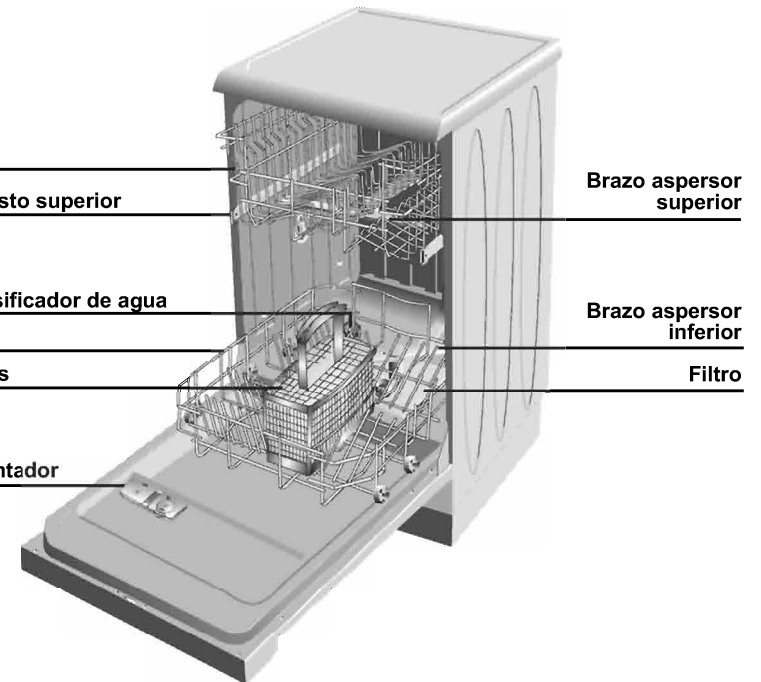

Brazo aspersor superior

Brazo aspersor inferior

Filtro



LA TABLA DE LOS CONTENIDOS

	Seccion 1	Advertencia e información sobre seguridad	3
		Seguridad eléctrica	3
		Seguridad de los niños	3
		Seguridad general	4
		Cuidado medioambiental	5
		Vajillas no adecuadas	5
	Seccion 2	Antes de utilizarlo por primera vez	6
	Seccion 3	Conexiones	6
		Conexión de electricidad	6
		Conexión de agua	7
	Seccion 4	Información sobre utilización	8
		Descalcificador del agua	8
		Detergente	10
		Abrillantador	11
	Seccion 5	Carga del lavavajillas	13
		Descarga del lavavajillas	13
	Seccion 6	Como limpiar el lavavajillas	14
		Como limpiar los filtros	14
		Como limpiar los brazos aspersores	15
	Seccion 7	Traslado del lavavajillas	15
	Seccion 8	Servicio de asistencia técnica	16
	Seccion 9	Informacion de ensayo y estandar	16

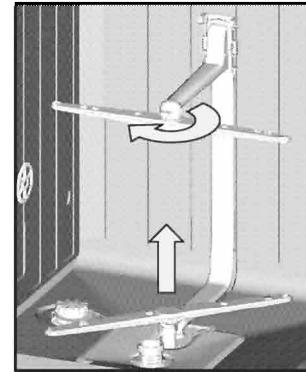

Como limpiar el lavavajillas Como limpiar los aspersores El aspersor superior

Gire la tuerca en el sentido contrario a las agujas del reloj, quite la tuerca y el brazo aspersor. Limpie las partículas de comida bajo el grifo. Coloque el brazo aspersor y luego la tuerca girándola en el sentido de las agujas del reloj hasta oír un clic,

El aspersor inferior

Quitar el brazo del aspersor soltando las pestañas y tirando hacia arriba. Limpie las partículas de comida bajo el grifo. Coloque el brazo aspersor haciendo presión hacia abajo.



Traslado del lavavajillas

Vacíe el aparato y cierre el grifo.

Desconecte las mangueras de entrada de agua y desagüe.

Desconecte todas las mangueras/cables que puedan impedir el movimiento de la maquina.

Asegúrese que las mangueras de agua no se doblen durante el traslado.

Sitúe el lavavajillas en posición vertical o tumbado hacia atrás durante el traslado para prevenir que el agua no entrara en el panel de control ya que podría dañar el aparato.



Como limpiar el lavavajillas

Limpie el lavavajillas periódicamente, esto asegurará una larga vida del electrodoméstico y reducirá el riesgo y repetición de problemas.

Desenchufe siempre el aparato de la corriente eléctrica y cierre el grifo del paso del agua antes de limpiarlo.

Limpie el frontal con un paño ligeramente húmedo y suave.

No use producto corrosivos.

Limpie la goma de la puerta con un paño húmedo.

Como limpiar los filtros

Para que el lavavajillas funcione eficazmente, compruebe los filtros y los aspersores antes de cada lavado.

El lavavajillas dispone de tres tipos de filtros.

El filtro principal

El filtro vertical

El micro filtro

Para limpiar los filtros

Quite el filtro grosero girándolo en el sentido contrario de las agujas del reloj.

Quite el micro filtro del filtro grosero soltando las pestañas.

Tire del filtro principal hacia arriba.

Limpie estos tres filtros bajo el grifo con un cepillo.

Coloque el filtro principal en su lugar.

Ponga el micro filtro dentro del filtro grosero. Asegúrese que las señales quedan alineadas.

Gire el filtro grosero en el sentido de las agujas del reloj hasta que oiga un clic.

Para conseguir un mejor rendimiento del lavado, es conveniente que coloque los filtros correctamente.

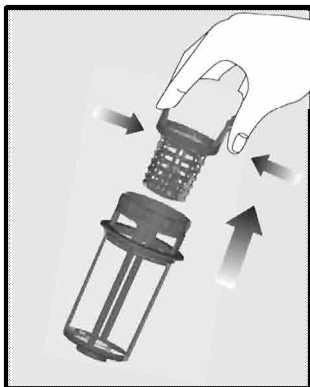
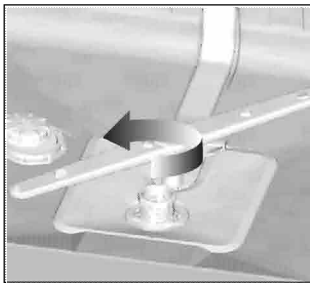

Advertencias informacion sobreseguriad

Seguridad eléctrica

El lavavajillas debe funcionar con el voltaje especificado. Para su seguridad debe enchufar el aparato solo en enchufes con toma de tierra. Use siempre enchufes que dispongan de fusibles o limitadores automáticos. El usuario es responsable de disponer de estos requisitos básicos de seguridad. La duración y la seguridad del lavavajillas depende si se tiene una instalación eléctrica conveniente.

No use alargos de corriente.

Cuando desenchufe el lavavajillas, hágalo siempre tirando del enchufe, nunca del cable.

Seguridad de los niños

No permita nunca que los niños jueguen con el lavavajillas.

Los detergentes del lavavajillas contienen ingredientes irritantes y abrasivos. Estos ingredientes podrían tener un efecto perjudicial en los ojos, boca y garganta.

Deje los detergentes en lugares donde los niños no puedan alcanzarlos y no deje puesto el detergente en el lavavajillas mucho antes de usarlo.

El agua que contiene el lavavajillas no es conveniente para beber, por este motivo no permite que los niños se acerquen al aparato cuando esté con la puerta abierta.

Nunca permita que los niños se sienten en la puerta cuando esta se encuentre abierta.

Tras desembalar el lavavajillas deje el embalaje en un lugar donde los niños no puedan alcanzarlo.

Advertencia!

El electrodomestico no ha sido diseñado para uso por niños o por las personas enfermas sin supervision.



Advertencias e información sobre seguridad

Seguridad general

Este lavavajillas ha sido diseñado para limpiar sus vajillas sucias en su casa.

Nunca use disolventes químicos en el lavavajillas ; esto podría causar riesgo de explosiones.

Nunca use otros productos en lugar de la sal descalsificadora producida especialmente para lavavajillas.

Nunca use otros productos en lugar del detergente y el abrillantador producidos especialmente para lavavajillas.

Cuando usted quiera trasladar el lavavajillas, siga todas las advertencias mencionadas en este manual después de asegurarse que el aparato está vacío.

Por favor disponga adecuadamente del material de embalaje y del electrodoméstico viejo. Asegúrese que la máquina sustituida no constituya una amenaza para los niños. Se han dado casos en que los niños se han encerrado en los aparatos sustituidos. Para evitar semejante problema, aconsejamos que corte el cable de conexión eléctrica y rompa la cerradura de la puerta para que esta no se cierre.

La puerta de su lavavajillas ha sido diseñada para aguantar el peso del cesto inferior lleno y salido en su totalidad. Nunca ponga cualquier otra carga encima de la puerta ya que esta podría volcarse.



Operando el lavavajillas Carga del lavavajillas

Cargar el lavavajillas correctamente aumentará el rendimiento en el lavado, secado y la energía de su máquina. Estudie la información facilitada en esta sección y la que se anota en la tarjeta de utilización diaria proporcionada con este manual.

Coloque los artículos grandes o muy sucios en la cesta inferior, y los pequeños, ligeros o delicados en la cesta superior. Coloque tenedores, cuchillos y cucharas en la cesta de cubiertos.

Coloque los artículos altos y estrechos en el medio de los estantes.

Los vasos altos deberán apoyarse contra la cesta, los estantes o los soportes (si se aplica), no contra la vajilla.

Cuando cargue su lavavajillas por favor asegúrese de que los vasos altos (y/o los vasos de vino) descansen contra los lados de la cesta superior o las guías para vasos. No permita que los vasos altos descansen uno contra otro ya que pueden dañarse durante el lavado si no están adecuadamente sostenidos.

Descarga del lavavajillas

La vajilla deberá dejarse enfriar por alrededor de 15 minutos después de que termine el programa. La vajilla secará más rápido si la puerta se deja ligeramente abierta.

Advertencia: Tenga cuidado con el vapor caliente si abre la puerta inmediatamente después de que el programa termine.

Primero descargue el estante inferior, luego el superior. Esto evita que las gotas de agua caigan sobre la cesta inferior llena cuando los platos de la cesta superior son retirados.



Información de utilización

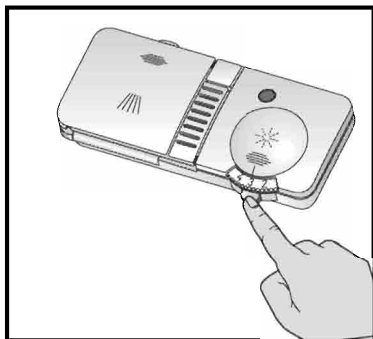

Llenando el dispensador del abrillantador del abrillantador

Abra la puerta del depósito del abrillantador. Llene con abrillantador hasta que el depósito llegue al nivel de la marca "max".

Coloque la puerta (E) y asegúrese de oír el clic. Recuerde CERRAR la puerta después de cada relleno. Asegúrese de que ha limpiado el abrillantador que pueda haberse derramado.

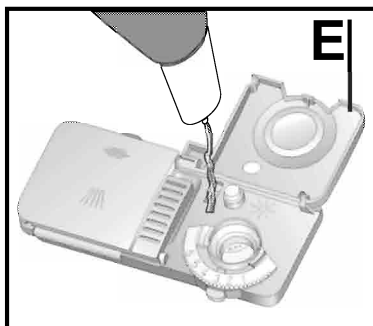

El indicador visual

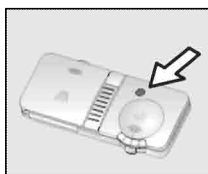

Oscuro = suficiente Rinse-Aid



Claro = agregue Rinse-Aid



Advertencias e información sobre seguridad



Cuidado medioambiental

Reciclaje

Por favor, ayúdenos a proteger el medio ambiente. Los materiales de embalaje y algunas partes del lavavajillas están producidos con materiales reciclables. Estos materiales están marcados con un símbolo de información reciclable según el tipo de material (>PE<,>PS<,>POM<,...).

Estos materiales no deben mezclarse con su basura habitual, sino que deben desecharse en centros de reciclaje.

Como economizar agua y energía

Quite los restos de comida (huesos, pepitas etc.) de los platos sucios.

Ponga en marcha el lavavajillas después de cargarlo totalmente.

No use el programa de Pre-lavado si no es necesario. Seleccione el programa adecuado a la suciedad de la vajilla según la tabla de selección de programas.

Si dispone de entrada de agua caliente, puede usarla a un máximo de 60°C así ahorrará energía (ver sección sobre conexión al agua caliente).



Seguridad del lavavajillas

No lave artículos ensuciados con cenizas de cigarro, cera de las velas, tintes etc. Ya que estos pueden causar daños en el lavavajillas.

No introduzca tenedores, cuchillos o cucharas con el mango de madera o hueso, artículos con etiquetas adhesivas, artículos de plástico no resistentes a altas temperaturas de agua, cobre y artículos delgados en el lavavajillas.

Algunos detalles dorados como los que hay en las vajillas chinas, de aluminio o plata, tienen tendencia a desteñir o desgastarse, deben lavarse a mano. También ciertos tipos de cristalerías y vidrio pueden perder su brillo y volverse opacos con el tiempo.

Preste especial atención y advierta si las vajillas, tazas etc. que introduce pueden lavarse en lavavajillas.

No cargue excesivamente su lavavajillas y no cargue los artículos de manera diferente a la que menciona este manual.

Antes de utilizarlo por primera vez

Después de retirar el embalaje de su lavavajillas, revise el aparato por si tuviera algún posible daño ocurrido durante el transporte. Nunca instale aparatos que estén dañados. Si el aparato no estuviera en condiciones, comuníquelo al establecimiento vendedor o al servicio de asistencia técnica. Para asegurar una correcta instalación, haga siempre instalar el lavavajillas por personal técnico autorizado.

Sólo el servicio de asistencia técnica autorizado debe hacer cualquier reparación o el trabajo de mantenimiento del lavavajillas. Las reparaciones realizadas por personal no autorizado no solo no son aconsejables si no que además pueden invalidar la garantía. El servicio de asistencia técnica autorizado no se hace responsable de la instalación eléctrica existente. Compruebe si su instalación tanto eléctrica como de agua es la adecuada antes de llamar al servicio técnico.

Compruebe que las conexiones de agua y electricidad son conformes a las instrucciones relacionadas en este manual.

Pueden quedar restos de agua en su lavavajillas debido a su comprobación en fábrica, procure limpiarlo por primera vez por razones higiénicas. Por tanto, siempre seleccione pre-lavado (pre-wash) o un programa con pre-wash antes de usar por primera vez este aparato.

Antes del primer lavado, añada un litro de agua en el depósito de sal del lavavajillas.

Si la dureza del agua de su domicilio supera los 60dF de dureza francesa o si está usando agua de un pozo, recomendamos que use filtros purificadores.



Conexiones

Conexión de electricidad



La información sobre las características eléctricas del aparato se encuentran en la etiqueta pegada en el lado derecho en el interior de la puerta.

Si conecta el lavavajillas a una corriente eléctrica diferente a la señalada en el aparato, deberá ir conectado a un transformador de corriente.

Los fusibles del domicilio han de ser al menos de 16 Amperios, de no ser así haga cambiarlos por un electricista.

Siempre llame el servicio autorizado todas las veces que quiera cambiar la red de la electricidad de su máquina.

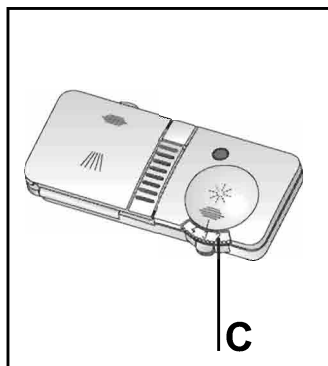
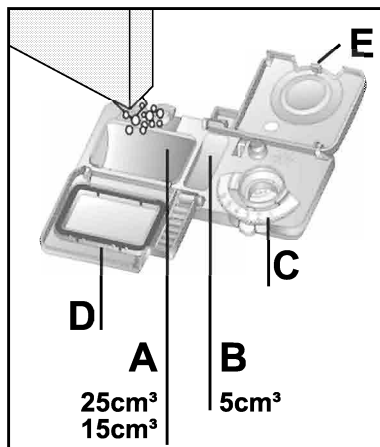

Información de uso

Aplicando el detergente

Si el lavavajillas está considerablemente lleno y la vajilla relativamente sucia, llene el depósito principal (A) hasta el nivel de 25cm³. Si el lavavajillas no está considerablemente lleno y la vajilla está relativamente limpia, llene el depósito principal (A) sólo hasta el nivel de 15cm³.

Si sus platos quedaron sin lavar por largo tiempo y las partículas de comida incrustadas en ellos, llene también el depósito pequeño (B) hasta 5cm³.

Dependiendo del grado de suciedad y la dureza del agua en su zona, puede ser necesario agregar más detergente.

Los detergentes en polvo y en gel se echan por el dispensador.

Si Ud. está usando detergente en barra, lea las recomendaciones del fabricante en el paquete con el fin de determinar dónde se debe colocar la barra dentro del lavavajillas (dispensador de detergente, cesta de cubiertos, etc.)

Una vez puesto el detergente, cierre la tapa del depósito (D) hasta que escuche un clic.

Durante el programa de lavado, el detergente se aplicará automáticamente y la tapa (D) permanecerá abierta cuando el programa termine.

No use detergente cuando utilice el programa pre-lavado.



Utilización del abrillantador

Abrillantador

Use sólo abrillantador producido para lavavajillas domésticos.

El abrillantador está especialmente formulado para usarse en los lavavajillas para la prevención de marcas de agua y cal en la vajilla y para aumentar la eficacia del lavado y secado del lavavajillas. Por eso hay que asegurarse de que se ha colocado la cantidad adecuada de abrillantador en su máquina.

Ud. puede variar la cantidad de abrillantador utilizado durante el programa de lavado girando el regulador de dispensador de abrillantador (C).

El regulador del dispensador (C) puede ajustarse entre los niveles 1 y 6 (6 es la cantidad máxima de uso de abrillantador). Su máquina viene pre ajustada de fábrica en el nivel 3.

De acuerdo al acabado y al resultado obtenido en el secado, ajuste la dosis de abrillantador mediante el selector de seis posiciones. (Posición 1: mínima dosis, Posición 6: máxima dosis). Incremente gradualmente la dosis si existen gotas de agua o manchas de cal en la vajilla luego del lavado. Redúzcala si encuentra rayas blanquecinas pegajosas en los platos.

Detergentes

Existen 3 tipos de detergentes:

1. De fosfato, con cloro
2. De fosfato, sin cloro
3. Sin fosfato ni cloro

Los nuevos polvos compactos no suelen contener fosfatos. Los fosfatos ablandan el agua, por lo que sugerimos añadir sal al depósito incluso si la dureza es sólo de 6°dH. En áreas con agua dura, si se utiliza un detergente sin fosfatos, pueden quedar marcas blancas en los platos y vasos. Esto puede evitarse aumentando la cantidad de detergente. Los detergentes sin cloro tienen menos efecto blanqueador. Quizás, no se eliminen completamente las manchas de colores. Elija un programa con una temperatura de lavado más alta.

⚠ Atención

Guarde siempre los detergentes en un lugar frío, **seco y fuera del alcance de los niños**.

Vierta el detergente en el dosificador antes de poner en funcionamiento el lavavajillas.

El exceso de detergente puede indicar que no se disuelve correctamente y se raya la vajilla.

DETERGENTES "DOS EN UNO" Y "TRES EN UNO".

Obtendrá los mejores resultados con su lavavajillas si utiliza detergente, abrillantador y sal por separado.

Tenga en cuenta lo siguiente cuando utilice este tipo de detergentes:

- Compruebe las especificaciones del producto que está utilizando y si se trata o no de un producto combinado.
- Siga las instrucciones del paquete.
- **El uso de estos productos con los ajustes adecuados del lavavajillas le garantizarán un uso económico de sal y/o abrillantador.**
- Si el detergente tiene presentación en tableta, no lo coloque en la sección interna o en la cesta inferior del lavavajillas. Ponga siempre las tabletas en el dosificador de detergente del cajetín para el detergente.

Uso de detergentes "tres en uno": detergente, sal anticál y abrillantador

- Estos detergentes no proporcionan los mismos resultados de secado que se pueden obtener usando el detergente, sal y abrillantador por separado. Para mejorar los resultados de secado: Ponga el ajuste de abrillantador en "1" y aplique abrillantador. Cuando se haya agotado el abrillantador, añada más en el regulador.
- Si utiliza detergentes combinados con un ajuste de abrillantado superior a "1", el contacto con las manos puede dejar manchas de tipo arcoiris en la vajilla y el interior del lavavajillas.
- Si utiliza detergentes combinados sin añadir sal, pueden formarse depósitos de cal, especialmente en los vasos. Para evitar que esto ocurra: Ponga el ajuste del descalcificador en "1" y añada sal. Cuando se haya consumido, añada más sal al descalcificador.

Uso de detergentes "dos en uno": detergente y sal

- Estos detergentes no contienen abrillantador, por lo que deberá utilizar el ajuste del abrillantador según se describe en el manual, asegurándose de que haya abrillantador en el dosificador en cada lavado y sin olvidar que debe rellenar el dosificador del abrillantador cada vez que quede vacío.

Uso de detergentes "dos en uno": detergente y abrillantador

- Estos detergentes no proporcionan los mismos resultados de secado que se pueden obtener usando el detergente, sal y abrillantador por separado. Para mejorar los resultados de secado: Ponga el ajuste de abrillantador en "1" y aplique abrillantador. Cuando se haya agotado el abrillantador, añada más en el regulador.
- Si utiliza detergentes combinados con un ajuste de abrillantado superior a "1", el contacto con las manos puede dejar manchas de tipo arcoiris en la vajilla y el interior del lavavajillas.
- Estos detergentes no contienen sal, por lo que deberá utilizar el ajuste del descalcificador según se describe en el manual, asegurándose de que haya sal en el dosificador en cada lavado y sin olvidar que debe rellenar el dosificador cada vez que quede vacío.

Aviso importante

- Si aparece algún problema que no haya surgido antes de utilizar estos detergentes, póngase directamente en contacto con el fabricante del detergente. Encontrará la información de contacto en el paquete.

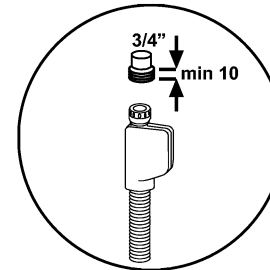
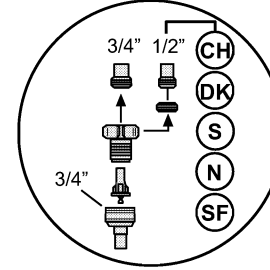
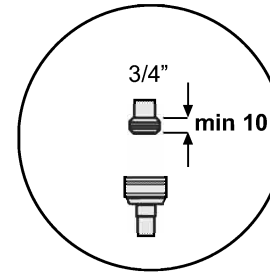

Conexiones

Conexión de agua



Conexión del tubo de entrada de agua

Existen dos tipos diferentes de tubos de entrada de agua:

- Tubo de entrada de agua fría (máximo 25°C)
 - Tubo de entrada de agua caliente (máximo 60°C)
- Compruebe cual es el que usted tiene instalado.

Si desea conectar el lavavajillas a la entrada de agua caliente, compruebe que la manguera tiene escrita la temperatura adecuada, de no ser así solicite una manguera correcta.

El tubo de entrada de agua fría debe conectarse directamente al grifo siendo la presión del grifo por lo menos de 0,3 bares y como máximo de 10 bares.

Use una válvula si la presión excede de 10 bares. Controle los goteos del grifo cerrado después de conectar el tubo por su seguridad. Asegúrese de que el grifo está cerrado cuando no use el lavavajillas.

Para los modelos con WATER SAFE,;

Este sistema le protegerá de inundaciones ocasionadas en el aparato

El marco de plástico del WATER SAFE del sistema de entrada de agua tiene unos componentes eléctricos. No permita que entre en contacto con el agua. Nunca corte la manguera.



Conexiones

Conexión del tubo de desagüe

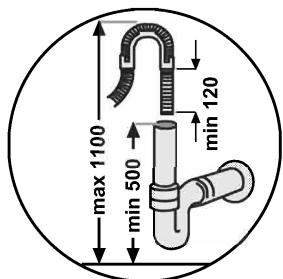

Conecte sin doblar el tubo de desagüe del lavavajillas a la cañería de desagüe de su instalación. Si la longitud del tubo no fuera suficiente, solicite una extensión del mismo tipo al servicio de asistencia técnica autorizado. Recuerde que la longitud del tubo no puede exceder de 4 metros incluyendo la extensión. Si la conexión de desagüe es más larga de 10 metros, la vajillas no se limpiará en condiciones. Conecte el tubo de desagüe firmemente a la cañería para que no se caiga durante el proceso de lavado.



Información Sobre Utilización

Descalcificador del agua

Dureza del agua

Para un eficaz lavado, el lavavajillas requiere de un agua libre de cal. El agua dura (con exceso de cal) deja marcas residuales en los platos, tazas etc. Su lavavajillas dispone de un sistema para descalsificar el agua y reducir su dureza.



Información Sobre Utilización

Como llenar el depósito de sal

Use solamente sal producida para lavavajillas domésticos. No use sal de mesa o comestible ya que contiene compuestos no disolubles en el agua, por otro lado también podría dañar el descalsificador.

Use solamente sal especial en grano en su lavavajillas para descalsificar el agua duro. Nunca use otros tipos de sales como sal de mesa, sal de alimentación de animales, sal de mar, sal culinario. Estos tipos de sales no disuelven fácilmente en agua e dañan su lavavajillas en modo muy grave.

Cuando haga funcionar el lavavajillas, el depósito de la sal se llenará de agua, por ese motivo siempre debe poner la sal antes de poner en marcha el aparato.

La capacidad del depósito de sal es de aproximadamente 2 kilos. Si usted usa tabletas de sal, no llene el depósito totalmente. Recomendamos el uso de sal en grano o en polvo.

Para acelerar el ritmo de disolución de la sal en el agua, agite con una cuchara.

⚠ Atención

En función del tamaño de las partículas de las diferentes marcas de sal disponibles en el mercado, las propiedades de las tabletas y la dureza del agua, puede que la sal tarde unas dos horas en disolverse en el agua.

Por lo tanto, el indicador de sal permanecerá encendido tras añadir la sal. (Para modelos provistos de indicador de sal).

